

DAKOTA

DRAIN

PRODUSE PENTRU DRENAJ

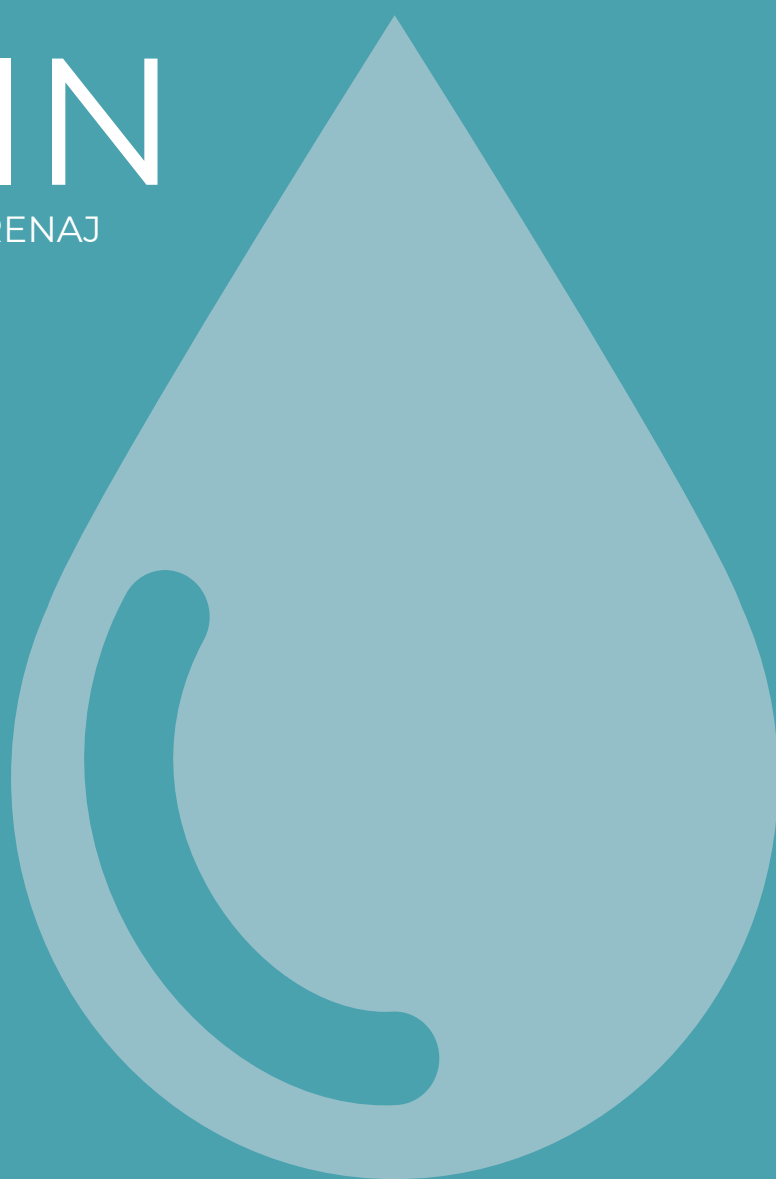



DAKOTA

RIGOLE

Rigolă Taurus Kit, Accesorii și Grătare	D 06
Rigolă Pegasus Plus One S din PP, Grătar din Oțel Zincat , Inox și Accesorii	D 24
Rigolă Pegasus Plus Kit, Accesorii și Grătare	D 26
Rigolă Pegasus Short și Accesorii	D 32

GRĂTARE PENTRU RIGOLE

Grătare din PP, Oțel Oțel Zincat , Inox, Fontă Sferoidală (Clasă A15, B125, C250, D400, E600, F900)	D 34
-----------------------------------------------------------------------------------------------------	------

CĂMINE, CAPACE, GRĂTARE ȘI RAME

Cămin Smart, Plus, Standard și Cămin Ermetic	D 45
Accesorii pentru Cămine	D 46
Capac cu Mâner, Capac Standard, Capac Seventy	D 47
Capac Sifon, Grătar cu Mâner	D 48
Ramă Gri și Ramă Verde	D 49
Cămin Pluvial, Racord Rotund, Racord Pătrat Capac	D 50
Cămin Eco Pluvial și Tub Drenaj	D 51

GRĂTARE ELECTROSUDATE ȘI SIGILII

Grătare	D 52
Sigilli	D 55
Capac pentru Cisternă din Oțel zincat și Capac Ascuns	D 57

RIGOLE ȘI SIFOANE DAKUA⁺ - PENTRU DUȘ

Rigolă Dakua ⁺ Pardoseală	D 61
Rigolă Dakua ⁺ Perete	D 63
Rigolă Dakua ⁺ Slim și Cămin cu ramă	D 64
Rigolă Dakua ⁺ Slim și Sifon Dakua ⁺ cu Grătar - Ring și Capac Sifon Inox	D 65

CAPACE SIFONATE

Capac Sifonat cu Ramă pentru Dale și Sifon Telescopic cu 3 Intrări și o Ieșire Laterală	D 67
Sifon Telescopic Orientabil și Sifon cu Descărcare Laterală	D 68
Sifon Telescopic Orientabil cu Descărcare Laterală și Flanșă	D 69
Sifon Orientabil cu Descărcare Joasă și Sifon Telescopic Orientabil cu Descărcare Joasă	D 70
Sifon de Pardoseală	D 71
Sifon cu Membrană Premontată	D 72
Membrană Impermeabilă	D 72

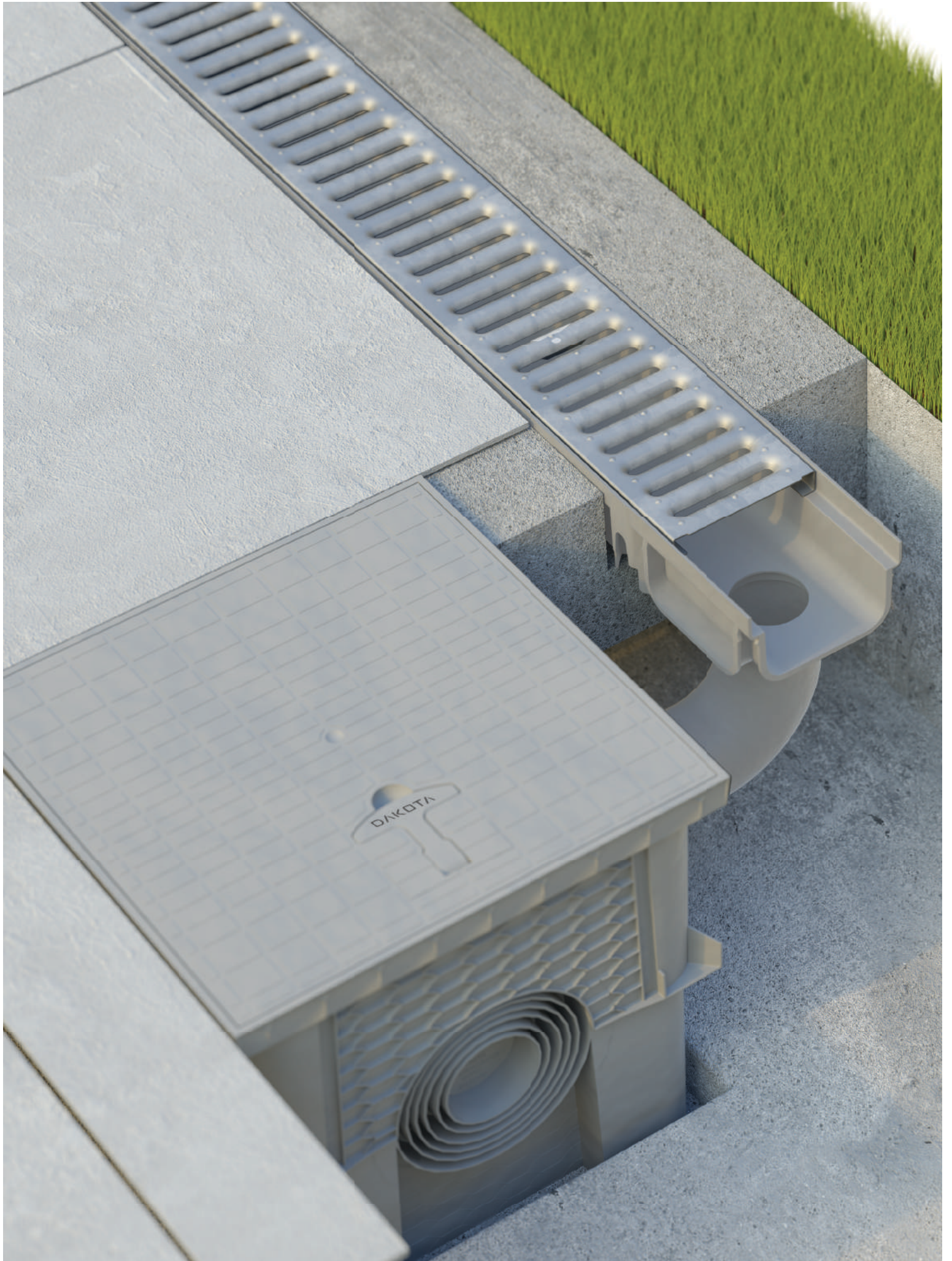

SISTEME LINIARE PENTRU DRENAJ ȘI RECOLTAREA APELOR PLUVIALE

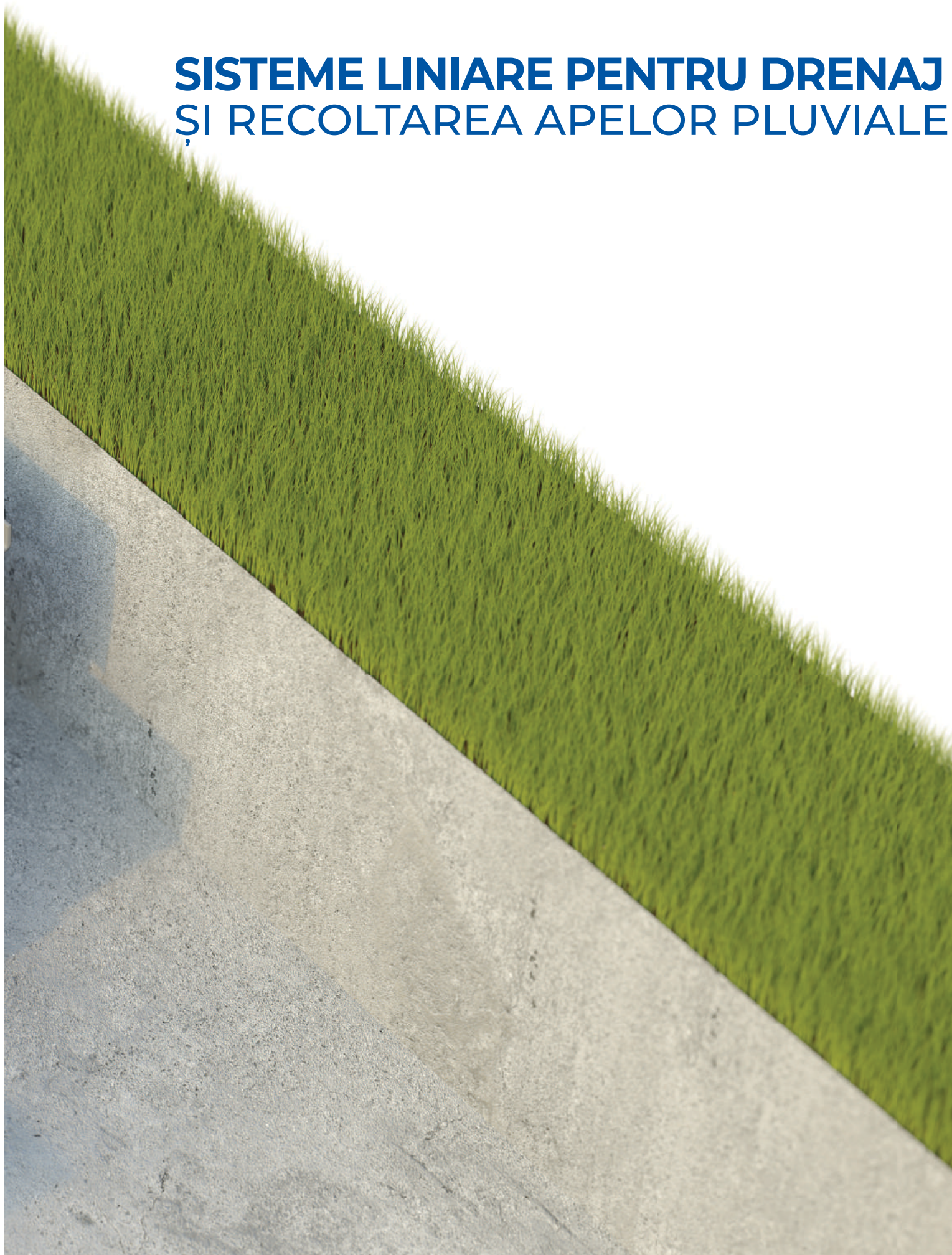

TAURUS

Taurus 130/40

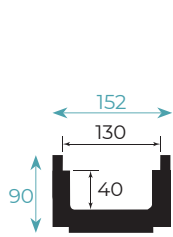

Taurus 130/75

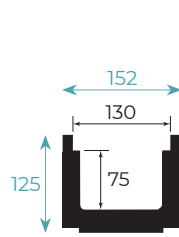

Taurus 130/150

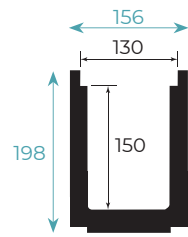

Taurus 200/40

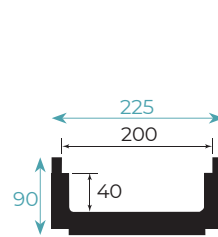

Taurus 200/75

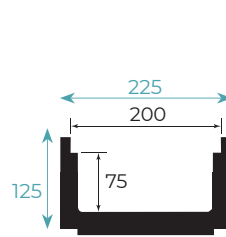

Taurus 200/150

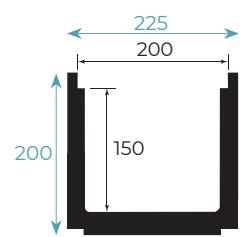

Taurus 260/75

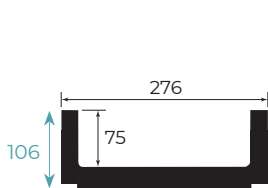

Taurus 260/150

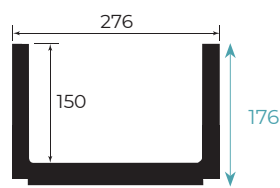

Taurus 370/300

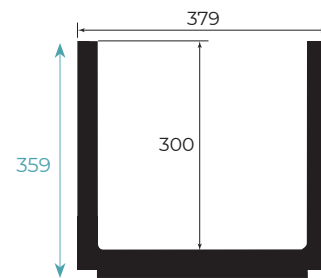

PEGASUS

Pegasus Plus One S 100/35

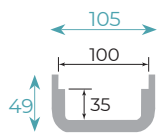

Pegasus Plus 130/75

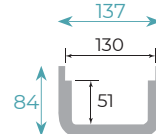

Pegasus 130/120

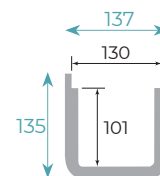

Short 130/40

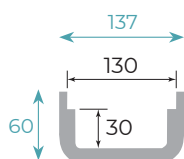

Short 130/75

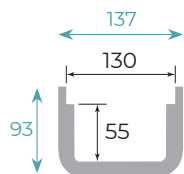

Short 130/140

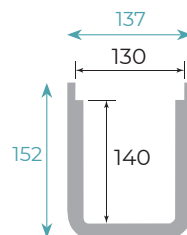

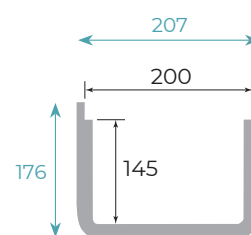

Short 200/145

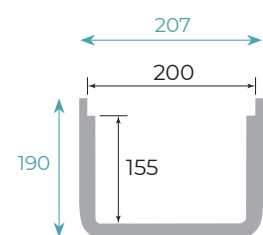

Short 200/155



CALCULUL DEBITELOR ȘI CLASE DE TRAFIC

RIGOLE	Pantă 			CLASĂ DE TRAFIC					
	1,00 %	2,00 %	3,00 %	Conform SR EN 1433					
	Debit litri/secundă			A15	B125	C250	D400	E600	
	Taurus 130/40	4,27	6,04	7,40	●	●	●		
	Taurus 130/75	9,47	13,39	16,40	●	●	●	●	
	Taurus 130/150	21,31	30,13	36,90	●	●	●	●	
	Taurus 200/40	6,86	9,70	11,88	●	●	●	●	
	Taurus 200/75	16,13	22,81	27,93	●	●	●	●	
	Taurus 200/150	38,38	54,28	66,47	●	●	●	●	●
	Taurus 260/75	21,47	30,37	37,20	●	●	●	●	
	Taurus 260/150	52,23	73,87	90,47	●	●	●	●	
	Taurus 370/300	219,02	309,74	379,36	●	●	●	●	●
	Pegasus Plus One S 100/35	1,93	2,73	3,35	●				
	Pegasus Short 130/40	2,81	3,98	4,87	●				
	Pegasus Short 130/75	6,04	8,54	10,46	●				
	Pegasus Short 130/140	16,26	23,00	28,17	●				
	Pegasus Plus 130/75	5,75	8,13	9,95	●	●			
	Pegasus Plus 130/120	11,78	16,66	20,40	●	●			
	Pegasus Short 200/145	35,85	50,70	62,10	●				
	Pegasus Short 200/165	36,67	51,86	63,51	●				



Clasa de trafic A15=15kN/1,5T
 Grupa 1: Zone care sunt frecventate exclusiv de pietoni și biciclisti.



Clasa de trafic D400=400kN/40T
 Grupa 4: Autostrazi, parcuri, zone pentru toate tipurile de vehicule rutiere.



Clasa de trafic B125=125kN/12,5T
 Grupa 2: Alei pietonale, zone pietonale sau similare, parcuri private sau parcuri multietajate.



Clasa de trafic E600=600kN/60T
 Grupa 5: Zone supuse traficului cu incarcaturi mari, de exemplu, drumurile din porturi și docuri.



Clasa de trafic C250=250kN/25T
 Grupa 3: Zonele din apropierea bordurilor trotuarelor, in afara zonelor cu trafic intens.

Clase de trafic conform normativului SR-EN 1433

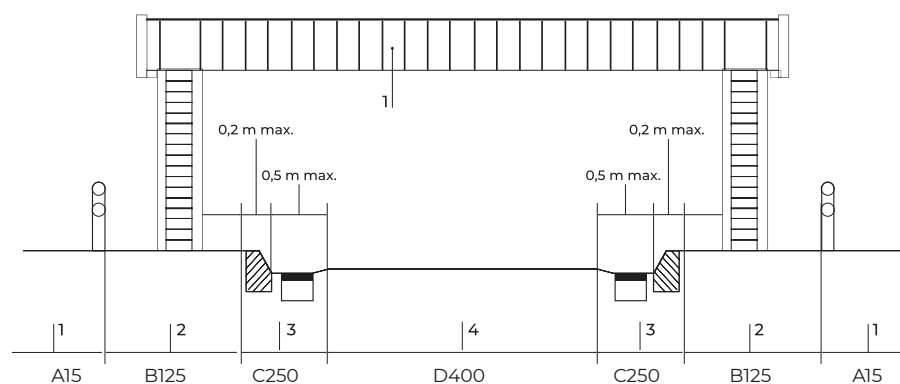

TAURUS 130

Cod	Produs	Img.	mm	Pac.	Palet	UM
TAURUS 130 - GRĂȚAR DIN OȚEL ZINCAT sau GRĂȚAR DIN INOX + BLOCK SYSTEM						
						A15
POZ92-1304/A	130/40 c/Grătar din Oțel Zincat		130 x 40 x 1.000	1 bc.	91 bc.	bc.
POZ92-1304/B	130/40 c/Grătar din Oțel Inox		130 x 40 x 1.000	1 bc.	91 bc.	bc.
POZ92-1307P/A	130/75 c/Grătar din Oțel Zincat		130 x 75 x 1.000	1 bc.	63 bc.	bc.
POZ92-1307P/B	130/75 c/Grătar din Oțel Inox		130 x 75 x 1.000	1 bc.	63 bc.	bc.
POZ92-1315P/A	130/150 c/Grătar din Oțel Zincat		130 x 150 x 1.000	1 bc.	35 bc.	bc.
POZ92-1315P/B	130/150 c/Grătar din Oțel Inox		130 x 150 x 1.000	1 bc.	35 bc.	bc.
TAURUS 130 - GRĂȚAR "T" DIN OȚEL ZINCAT sau GRĂȚAR "T" DIN OȚEL INOX + BLOCK SYSTEM						
						A15
POZ92-1304/C	130/40 c/Grătar "T" din Oțel Zincat		130 x 40 x 1.000	1 bc.	91 bc.	bc.
POZ92-1304/D	130/40 c/Grătar "T" din Oțel Inox		130 x 40 x 1.000	1 bc.	91 bc.	bc.
POZ92-1307P/C	130/75 c/Grătar "T" din Oțel Zincat		130 x 75 x 1.000	1 bc.	63 bc.	bc.
POZ92-1307P/D	130/75 c/Grătar "T" din Oțel Inox		130 x 75 x 1.000	1 bc.	63 bc.	bc.
POZ92-1315P/C	130/150 c/Grătar "T" din Oțel Zincat		130 x 150 x 1.000	1 bc.	35 bc.	bc.
POZ92-1315P/D	130/150 c/Grătar "T" din Oțel Inox		130 x 150 x 1.000	1 bc.	35 bc.	bc.
TAURUS 130 - GRĂȚAR DIN OȚEL ZINCAT ANTITOC B125 + BLOCK SYSTEM						
						B125
POZ92-1304/E	130/40 c/Grătar Antitoc B125		130 x 40 x 1.000	1 bc.	91 bc.	bc.
POZ92-1307P/E	130/75 c/Grătar Antitoc B125		130 x 75 x 1.000	1 bc.	63 bc.	bc.
POZ92-1315P/E	130/150 c/Grătar Antitoc B125		130 x 150 x 1.000	1 buc.	35 bc.	bc.
TAURUS 130 - GRĂȚAR DIN OȚEL ZINCAT 33 x 33 B125 + BLOCK SYSTEM						
						B125
POZ92-1304/F	130/40 c/Grătar 33 x 33 B125		130 x 40 x 1.000	1 bc.	91 bc.	bc.
POZ92-1307P/F	130/75 c/Grătar 33 x 33 B125		130 x 75 x 1.000	1 bc.	63 bc.	bc.
POZ92-1315P/F	130/150 c/Grătar 33 x 33 B125		130 x 150 x 1.000	1 bc.	35 bc.	bc.
TAURUS 130 - GRĂȚAR DIN FONTĂ B125 + BLOCK SYSTEM						
						B125
POZ92-1304/L	130/40 c/Gratar B125		130 x 40 x 1.000	1 bc.	91 bc.	bc.
POZ92-1307P/L	130/75 c/Gratar B125		130 x 75 x 1.000	1 bc.	63 bc.	bc.
POZ92-1315P/L	130/150 c/Gratar B125		130 x 150 x 1.000	1 bc.	35 bc.	bc.
TAURUS 130 - GRĂȚAR DIN FONTĂ ANTITOC B125 + BLOCK SYSTEM						
						B125
POZ92-1304/H	130/40 c/Gratar Antitoc B125		130 x 40 x 1.000	1 bc.	91 bc.	bc.
POZ92-1307P/H	130/75 c/Gratar Antitoc B125		130 x 75 x 1.000	1 bc.	63 bc.	bc.
POZ92-1315P/H	130/150 c/Gratar Antitoc B125		130 x 150 x 1.000	1 bc.	35 bc.	bc.

TAURUS 130

Cod	Produs	Img.	mm	Pac.	Palet	UM
TAURUS 130 - C250 GRĂȚAR DIN OȚEL ZINCAT 33 x 33 C250 + BLOCK SYSTEM						
						C250
POZ92-1304/G	130/40 c/Grătar 33 x 33 C250		130 x 40 x 1.000	1 bc.	91 bc.	bc.
POZ92-1307P/G	130/75 c/Grătar 33 x 33 C250		130 x 75 x 1.000	1 bc.	63 bc.	bc.
POZ92-1315P/G	130/150 c/Grătar 33 x 33 C250		130 x 150 x 1.000	1 bc.	35 bc.	bc.
TAURUS 130 - GRĂȚAR DIN FONTĂ C250 + BLOCK SYSTEM						
						C250
POZ92-1304/M	130/40 c/Grătar C250		130 x 40 x 1.000	1 bc.	91 bc.	bc.
POZ92-1307P/M	130/75 c/Grătar C250		130 x 75 x 1.000	1 bc.	63 bc.	bc.
POZ92-1315P/M	130/150 c/Grătar C250		130 x 150 x 1.000	1 bc.	35 bc.	bc.
TAURUS 130 - GRĂȚAR DIN FONTĂ ANTITOC C250 + BLOCK SYSTEM						
						C250
POZ92-1304/I	130/40 c/Grătar antitoc C250		130 x 40 x 1.000	1 bc.	91 bc.	bc.
POZ92-1307P/I	130/75 c/Grătar antitoc C250		130 x 75 x 1.000	1 bc.	63 bc.	bc.
POZ92-1315P/I	130/150 c/Grătar antitoc C250		130 x 150 x 1.000	1 bc.	35 bc.	bc.
TAURUS 130 - GRĂȚAR DIN FONTĂ D400 + KIT PRINDERE CU ȘURUBURI + PROFIL DE RANFORSARE						
						D400
POZ92-1315PGD	130/150 c/Grătar D400		130 x 150 x 1.000	1 bc.	35 bc.	bc.

RIGOLĂ TAURUS 130 x 40

Cod	Produs	mm	Pac.	Palet	UM
POZ92-1304	Taurus 130/40	130 x 40 x 1.000	1 bc.	105 bc.	bc.



DESCRIERE

Rigola pentru recoltarea apelor meteorice
Materialul are o optima rezistenta la agentii chimici-organici și capacitate de "autocuratare". Rezistent la șocuri, incasabil și performant chiar în prezența socurilor termice (de la -40 la +100°).
Disponibila doar în culoarea neagra.
Intrare exterioară \varnothing 50 mm, iesire \varnothing 75/100 mm, \varnothing 110 mm cu accesoriul POZ95-1319.

MATERIALE

Realizata din PE-HD (polietilena de înalta densitate).

UTILIZARE

Utilizata pentru colectarea, drenarea apelor meteorice și pentru evacuarea lichidelor de uz industrial. Combinarea cu o gama ampla de grătare ne permite utilizarea în spatii pietonale, carosabile, stradale.

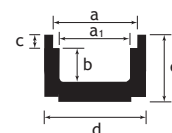

	a	a ₁	b	c	d	e	lung.	ø lat.	ø inf.
POZ92-1304	130	105	40	20	152	90	1.000	50	75/100 mm

ACCESORII

Cod	Produs	mm	Pac.	Palet	UM
POZ95-1304TB	01 Set Capace (2 bc./pachet)	130 x 40	200 set	4.000 set	set
POZ95-1307B	02 Block System 130 Kit (șuruburi și piulițe incluse)	130	250 bc.	4.000 bc.	bc.
POZ95-1317NN	03 Profil de Ranforsare din Oțel Zincat	1.000	1 bc.	500 bc.	bc.
POZ95-1318	04 Profil de Ranforsare din Oțel Inox	1.000	1 bc.	500 bc.	bc.
POZ95-1319	05 Garnitură din Cauciuc	100 / 110	250 bc.	3.750 bc.	bc.



DESCRIERE

Capace pentru rigola, sistem de blocare (block system) profile de ranforsare din otel zincat sau inox, garnitura din cauciuc.















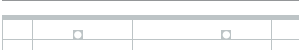

MATERIALE

Capacele și block sistemul sunt realizate din PE-HD (polietilenă de înalta densitate), profilul din otel zincat, inox și garnitura din cauciuc.

UTILIZARE

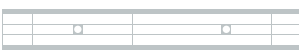
Capacele pot fi utilizate ca terminale pentru rigole și racordarea cu eventuale tevi de evacuare. Block sistemul este utilizat pentru blocarea grătarelor (cum prevede Standardul EN 1433). Profilul este utilizat pentru protecția bordurii rigolei iar garnitura pentru racordarea la eventuale tevi de evacuare.

GRĂTAR TAURUS 130 x 40

Img.	Cod	Produs	Dim. (mm)	Palet	UM
A15					
PP					
	POZ90-1351XS	Grătar Extra Strong 130	130 x 500	630 bc.	bc.
	POZ90-1351XSN	Grătar Negru Extra Strong 130	130 x 500	630 bc.	bc.
	POZ90-1351	Grătar Antitoc Strong 130	130 x 500	850 bc.	bc.
	POZ90-1351S	Grătar Strong 130	130 x 500	680 bc.	bc.
	POZ90-1351SN	Grătar Negru Strong 130	130 x 500	680 bc.	bc.
	POZ90-1352	Capac 130	130 x 500	680 bc.	bc.
ABS					
	POZ90-1351P	Grătar pentru piscină 130	130 x 500	900 bc.	bc.
Oțel Zincat și Oțel Inox					
	POZ90-1351ZCB	Grătar "T" Zincat 130	150 x 1.000	588 bc.	bc.
	POZ90-1351ZICB	Grătar "T" Inox 130	150 x 1.000	504 bc.	bc.
	POZ90-1351ZT	Grătar Taurus din Oțel Zincat 130	130 x 1.000	560 bc.	bc.
	POZ90-1351ZIT	Grătar Taurus din Oțel Inox 130	130 x 1.000	560 bc.	bc.
B125					
Oțel Zincat					
	POZ90-1351ZBA	Grătar B125 Antitoc din Oțel Zincat 130	130 x 1.000	378 bc.	bc.
	POZ90-1351ZBQ	Grătar B125 - 33 x 33 din Oțel Zincat 130	130 x 1.000	378 bc.	bc.
Fontă					
	POZ90-1351GBN	Grătar din Fontă B125 130	130 x 500	280 bc.	bc.
	POZ90-1351HB	Grătar din Fontă Antitoc B125 130	130 x 500	260 bc.	bc.
Tehnopolimeri					
	POZ90-1851	Grătar din Tehnopolimeri B125 130	130 x 500	- bc.	bc.
C250					
Oțel Zincat					
	POZ90-1351ZCQ	Grătar din Oțel Zincat C250 33x33 130	130 x 1.000	288 bc.	bc.
Fontă					
	POZ90-1351GCN	Grătar din Fontă C250 130	130 x 500	240 bc.	bc.
	POZ90-1351HC	Grătar din Fontă Antitoc C250 130	130 x 500	260 bc.	bc.
Tehnopolimeri					
	POZ90-1852	Grătar din Tehnopolimeri C250 130	130 x 500	- bc.	bc.
D400					
Fontă					
	POZ90-1351GDN	Grătar din Fontă D400 130	130 x 500	280 bc.	bc.

NB: pentru toate specificațiile grătarelor, consultați paginile dedicate din secțiunea următoare.

TAURUS 130 x 75

Cod	Produs	mm	Pac.	Palet	UM
POZ92-1307P	Taurus 130/75	130 x 75 x 1.000	1 bc.	80 bc.	bc.



DESCRIERE

Rigola pentru recoltarea apelor meteorice.
Materialul are o optima rezistenta la agentii chimici-organici și capacitate de "autocuratare". Rezistent la șocuri, incasabil și performant chiar in prezenta socurilor termice (de la -40 la +100°).

Disponibilă doar pe culoarea negru.

Intrare exterioră ø 63 mm, iesire exterioră ø 75/100 mm, cu accesoriul POZ95-1319.

MATERIALE

Realizata din PE-HD (polietilena de inalta densitate).

UTILIZARE

Utilizata pentru colectarea, drenarea apelor meteorice și pentru evacuarea lichidelor de uz industrial. Combinarea cu o gama ampla de grătare ne permite utilizarea in spatii pietonale, carosabile, stradale.

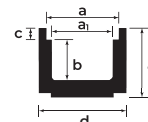

	a	a ₁	b	c	d	e	lung.	ø lat.	ø inf.	
POZ92-1307P	130	105	75	20	152	125	1.000	63	75/100	mm

ACCESORII

	Produs	mm	Pac.	Palet	UM
POZ95-1307PTB	01 Set Capace (3 bc./pachet)	130 x 75	80 set	800 set	set
POZ95-1307B	02 Block System 130 Kit (șuruburi și piulițe incluse)	130	250 bc.	4.000 bc.	bc.
POZ95-1317N	03 Profil de Ranforsare din Oțel Zincat	1.000	1 bc.	500 bc.	bc.
POZ95-1318	04 Profil de Ranforsare din Oțel Inox	1.000	1 bc.	500 bc.	bc.
POZ95-1319	05 Garnitură din Cauciuc	100 / 110	250 bc.	3.750 bc.	bc.



DESCRIERE

Capace pentru rigola, sistem de blocare (block system) profile de ranforsare din otel zincat sau inox, garnitura din cauciuc.















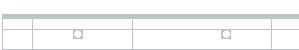

MATERIALE

Capacele și block sistemul sunt realizate din PE-HD (polietilena de inalta densitate), profilul din otel zincat, inox și garnitura din cauciuc.

UTILIZARE

Capacele pot fi utilizate ca terminale pentru rigole și racordarea cu eventuale tevi de evacuare. Block sistemul este utilizat pentru blocarea grătarelor (cum prevede Standardul EN 1433). Profilul este utilizat pentru protectia bordurii rigolei iar garnitura pentru racordarea la eventuale tevi de evacuare.

GRĂTAR TAURUS 130 x 75

Img.	Cod	Produs	Dim. (mm)	Palet	UM
A15					
PP					
	POZ90-1351XS	Grătar Extra Strong 130	130 x 500	630 bc.	bc.
	POZ90-1351XSN	Grătar Negru Extra Strong 130	130 x 500	630 bc.	bc.
	POZ90-1351	Grătar Antitoc Strong 130	130 x 500	850 bc.	bc.
	POZ90-1351S	Grătar Strong 130	130 x 500	680 bc.	bc.
	POZ90-1351SN	Grătar Negru Strong 130	130 x 500	680 bc.	bc.
	POZ90-1352	Capac 130	130 x 500	680 bc.	bc.
ABS					
	POZ90-1351P	Grătar pentru piscină 130	130 x 500	900 bc.	bc.
Oțel Zincat și Oțel Inox					
	POZ90-1351ZCB	Grătar "T" Zincat 130	150 x 1.000	588 bc.	bc.
	POZ90-1351ZICB	Grătar "T" Inox 130	150 x 1.000	504 bc.	bc.
	POZ90-1351ZT	Grătar Taurus din Oțel Zincat 130	130 x 1.000	560 bc.	bc.
	POZ90-1351ZIT	Grătar Taurus din Oțel Inox 130	130 x 1.000	560 bc.	bc.
B125					
Oțel Zincat					
	POZ90-1351ZBA	Grătar B125 Antitoc din Oțel Zincat 130	130 x 1.000	378 bc.	bc.
	POZ90-1351ZBQ	Grătar B125 - 33 x 33 din Oțel Zincat 130	130 x 1.000	378 bc.	bc.
Fontă					
	POZ90-1351GBN	Grătar din Fontă B125 130	130 x 500	280 bc.	bc.
	POZ90-1351HB	Grătar din Fontă Antitoc B125 130	130 x 500	260 bc.	bc.
Tehnopolimeri					
	POZ90-1851	Grătar din Tehnopolimeri B125 130	130 x 500	- bc.	bc.
C250					
Oțel Zincat					
	POZ90-1351ZCQ	Grătar din Oțel Zincat C250 33x33 130	130 x 1.000	288 bc.	bc.
Fontă					
	POZ90-1351GCN	Grătar din Fontă C250 130	130 x 500	240 bc.	bc.
	POZ90-1351HC	Grătar din Fontă Antitoc C250 130	130 x 500	260 bc.	bc.
Tehnopolimeri					
	POZ90-1852	Grătar din Tehnopolimeri C250 130	130 x 500	- bc.	bc.
D400					
Fontă					
	POZ90-1351GDN	Grătar din Fontă D400 130	130 x 500	280 bc.	bc.

NB: pentru toate specificațiile grătarelor, consultați paginile dedicate din secțiunea următoare.

RIGOLĂ TAURUS 130 x 150

Cod	Produs	mm	Pac.	Palet	UM
POZ92-1315P	Taurus 130/150	130 x 150 x 1.000	1 bc.	70 bc.	bc.



DESCRIERE

Rigola pentru recoltarea apelor meteorice.
Materialul are o optima rezistenta la agentii chimici-organici și capacitate de "autocuratare". Rezistent la șocuri, incasabil și performant chiar in prezenta socurilor termice (de la -40 la +100°).
Disponibilă doar pe culoarea negru.
Exterior intrare is ø 63 mm, ieșire clasică is ø 75/100 mm.

MATERIALE

Realizata din PE-HD (polietilena de inalta densitate).

UTILIZARE

Utilizata pentru colectarea, drenarea apelor meteorice și pentru evacuarea lichidelor de uz industrial. Combinarea cu o gama ampla de grătare ne permite utilizarea in spatii pietonale, carosabile, stradale.

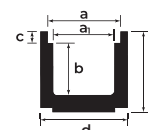

	a	a ₁	b	c	d	e	lung.	ø lat.	ø inf.	mm
POZ92-1315P	130	105	150	20	156	198	1.000	63	75/110	mm

ACCESORII

Cod	Produs	mm	Pac.	Palet	UM
POZ95-1315PTB	01 Capac de Capăt	130 x 150	40 bc.	-	bc.
POZ95-1315PTG	02 Capac de Capăt pentru Rigola POZ92-1315PGD	130 x 150	40 bc.	-	bc.
POZ95-1310B	03 Block System 130 Skat Kit (șuruburi și piulițe incluse)	-	100 bc.	3.000 bc.	bc.
POZ95-1317N	04 Profil de Ranforsare din Oțel Zincat	1.000	1 bc.	500 bc.	bc.



DESCRIERE

Capace pentru rigola, sistem de blocare (block system) profile de ranforsare din otel zincat sau inox.















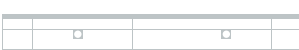

MATERIALE

Capacele și block system sunt realizate din PE-HD (polietilena de inalta densitate), profilul din otel zincat.

UTILIZARE

Capacele pot fi utilizate ca terminale pentru rigole și racordarea cu eventuale tevi de evacuare. Block sistemul este utilizat pentru blocarea grătarelor(cum prevede Standardul EN 1433). Profilul este utilizat pentru protectia bordurii rigole.

GRĂTAR TAURUS 130 x 150

Img.	Cod	Produs	Dim. (mm)	Palet	UM
A15					
PP					
	POZ90-1351XS	Grătar Extra Strong 130	130 x 500	630 bc.	bc.
	POZ90-1351XSN	Grătar Negru Extra Strong 130	130 x 500	630 bc.	bc.
	POZ90-1351	Grătar Antitoc Strong 130	130 x 500	850 bc.	bc.
	POZ90-1351S	Grătar Strong 130	130 x 500	680 bc.	bc.
	POZ90-1351SN	Grătar Negru Strong 130	130 x 500	680 bc.	bc.
	POZ90-1352	Capac 130	130 x 500	680 bc.	bc.
ABS					
	POZ90-1351P	Grătar pentru piscină 130	130 x 500	900 bc.	bc.
Oțel Zincat și Oțel Inox					
	POZ90-1351ZCB	Grătar "T" Zincat 130	150 x 1.000	588 bc.	bc.
	POZ90-1351ZICB	Grătar "T" Inox 130	150 x 1.000	504 bc.	bc.
	POZ90-1351ZT	Grătar Taurus din Oțel Zincat 130	130 x 1.000	560 bc.	bc.
	POZ90-1351ZIT	Grătar Taurus din Oțel Inox 130	130 x 1.000	560 bc.	bc.
B125					
Oțel Zincat					
	POZ90-1351ZBA	Grătar B125 Antitoc din Oțel Zincat 130	130 x 1.000	378 bc.	bc.
	POZ90-1351ZBQ	Grătar B125 - 33 x 33 din Oțel Zincat 130	130 x 1.000	378 bc.	bc.
Fontă					
	POZ90-1351GBN	Grătar din Fontă B125 130	130 x 500	280 bc.	bc.
	POZ90-1351HB	Grătar din Fontă Antitoc B125 130	130 x 500	260 bc.	bc.
Tehnopolimeri					
	POZ90-1851	Grătar din Tehnopolimeri B125 130	130 x 500	- bc.	bc.
C250					
Oțel Zincat					
	POZ90-1351ZCQ	Grătar din Oțel Zincat C250 33x33 130	130 x 1.000	288 bc.	bc.
Fontă					
	POZ90-1351GCN	Grătar din Fontă C250 130	130 x 500	240 bc.	bc.
	POZ90-1351HC	Grătar din Fontă Antitoc C250 130	130 x 500	260 bc.	bc.
Tehnopolimeri					
	POZ90-1852	Grătar din Tehnopolimeri C250 130	130 x 500	- bc.	bc.
D400					
Fontă					
	POZ90-1351GDN	Grătar din Fontă D400 130	130 x 500	280 bc.	bc.

NB: pentru toate specificațiile grătarelor, consultați paginile dedicate din secțiunea următoare.

TAURUS 200

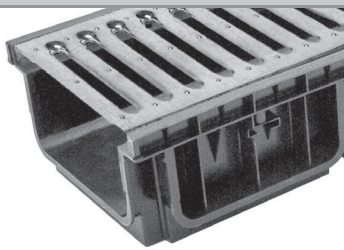
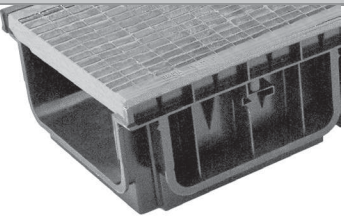
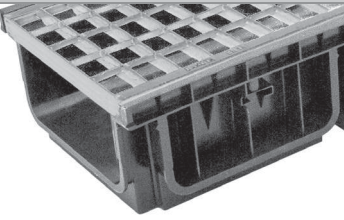
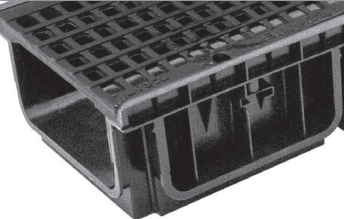
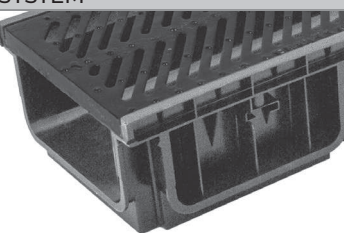
Cod	Produs	Img.	mm	Pac.	Palet	UM
TAURUS 200 - GRĂȚAR DIN OȚEL ZINCAT sau GRĂȚAR DIN INOX + BLOCK SYSTEM						
A15						
POZ92-2004P/A	200/40 c/Grătar din Oțel Zincat		200 x 40 x 1.000	1 bc.	70 bc.	bc.
POZ92-2004P/B	200/40 c/Grătar din Oțel Inox		200 x 40 x 1.000	1 bc.	70 bc.	bc.
POZ92-2007P/A	200/75 c/Grătar din Oțel Zincat		200 x 75 x 1.000	1 bc.	50 bc.	bc.
POZ92-2007P/B	200/75 c/Grătar din Oțel Inox		200 x 75 x 1.000	1 bc.	50 bc.	bc.
POZ92-2015P/A	200/150 c/Grătar din Oțel Zincat		200 x 150 x 1.000	1 bc.	25 bc.	bc.
POZ92-2015P/B	200/150 c/Grătar din Oțel Inox		200 x 150 x 1.000	1 bc.	25 bc.	bc.
TAURUS 200 - GRĂȚAR DIN OȚEL ZINCAT ANTITOC B125 + BLOCK SYSTEM						
B125						
POZ92-2004P/E	200/40 c/B125 Antitoc Grătar		200 x 40 x 1.000	1 bc.	70 bc.	bc.
POZ92-2007P/E	200/75 c/B125 Antitoc Grătar		200 x 75 x 1.000	1 bc.	50 bc.	bc.
POZ92-2015P/E	200/150 c/B125 Antitoc Grătar		200 x 150 x 1.000	1 bc.	25 bc.	bc.
TAURUS 200 - GRĂȚAR DIN OȚEL ZINCAT 33 x 33 B125 + BLOCK SYSTEM						
B125						
POZ92-2004P/F	200/40 c/B125 33 x 33 Grătar		200 x 40 x 1.000	1 bc.	70 bc.	bc.
POZ92-2007P/F	200/75 c/B125 33 x 33 Grătar		200 x 75 x 1.000	1 bc.	50 bc.	bc.
POZ92-2015P/F	200/150 c/B125 33 x 33 Grătar		200 x 150 x 1.000	1 bc.	25 bc.	bc.
TAURUS 200 - GRĂȚAR DIN FONTĂ B125 + BLOCK SYSTEM						
B125						
POZ92-2004P/L	200/40 c/B125 Grătar		200 x 40 x 1.000	1 bc.	70 bc.	bc.
POZ92-2007P/L	200/75 c/B125 Grătar		200 x 75 x 1.000	1 bc.	50 bc.	bc.
POZ92-2015P/L	200/150 c/B125 Grătar		200 x 150 x 1.000	1 bc.	25 bc.	bc.
TAURUS 200 - GRĂȚAR DIN FONTĂ ANTITOC B125 + BLOCK SYSTEM						
B125						
POZ92-2004P/H	200/40 c/B125 Antitoc Grătar		200 x 40 x 1.000	1 bc.	70 bc.	bc.
POZ92-2007P/H	200/75 c/B125 Antitoc Grătar		200 x 75 x 1.000	1 bc.	50 bc.	bc.
POZ92-2015P/H	200/150 c/B125 Antitoc Grătar		200 x 150 x 1.000	1 bc.	25 bc.	bc.

TAURUS 200

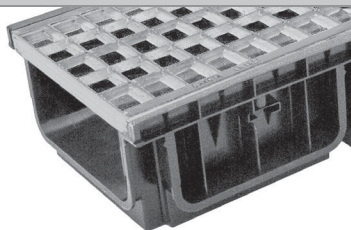
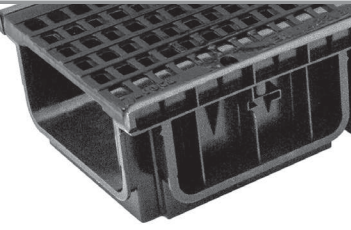
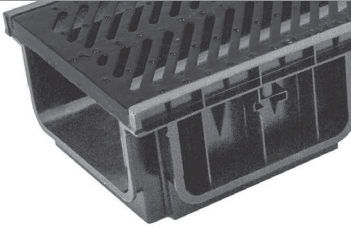
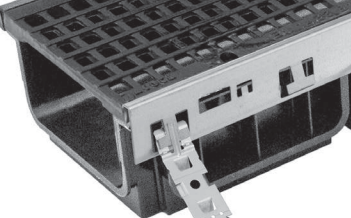
Cod	Produs	Img.	mm	Pac.	Palet	UM
TAURUS 200 - C250 GRĂȚAR DIN OȚEL ZINCAT 33 x 33 C250 + BLOCK SYSTEM						
						C250
POZ92-2004P/G	200/40 c/C250 33 x 33 Grătar		200 x 40 x 1.000	1 bc.	70 bc.	bc.
POZ92-2007P/G	200/75 cu Grătar C250 33 x 33		200 x 75 x 1.000	1 bc.	50 bc.	bc.
POZ92-2015P/G	200/150 cu Grătar C250 33 x 33		200 x 150 x 1.000	1 bc.	25 bc.	bc.
TAURUS 200 - GRĂȚAR DIN FONTĂ C250 + BLOCK SYSTEM						
						C250
POZ92-2004P/M	200/40 c/C250 Grătar		200 x 40 x 1.000	1 bc.	70 bc.	bc.
POZ92-2007P/M	200/75 c/C250 Grătar		200 x 75 x 1.000	1 bc.	50 bc.	bc.
POZ92-2015P/M	200/150 c/C250 Grătar		200 x 150 x 1.000	1 bc.	25 bc.	bc.
TAURUS 200 - GRĂȚAR DIN FONTĂ ANTITOC C250 + BLOCK SYSTEM						
						C250
POZ92-2004P/I	200/40 c/C250 Antitoc Grătar		200 x 40 x 1.000	1 bc.	70 bc.	bc.
POZ92-2007P/I	200/75 c/C250 Antitoc Grătar		200 x 75 x 1.000	1 bc.	50 bc.	bc.
POZ92-2015P/I	200/150 c/C250 Antitoc Grătar		200 x 150 x 1.000	1 bc.	25 bc.	bc.
TAURUS 200 - GRĂȚAR DIN FONTĂ D400 + KIT PRINDERE CU ȘURUBURI + PROFIL DE RANFORSARE						
						D400
POZ92-2004P/N	200/40 c/D400 Grătar		200 x 40 x 1.000	1 bc.	70 bc.	bc.
POZ92-2007P/N	200/75 c/D400 Grătar		200 x 75 x 1.000	1 bc.	50 bc.	bc.
POZ92-2015P/N	200/150 c/D400 Grătar		200 x 150 x 1.000	1 bc.	25 bc.	bc.

TAURUS 200 x 40

Cod	Produs	mm	Pac.	Palet	UM
POZ92-2004P	Taurus 200/40 cu Bordură	200 x 40 x 1.000	1 bc.	70 bc.	bc.
POZ92-2004PPG	Taurus 200/40 Predispusa pentru Profil de Ranforsare	200 x 40 x 1.000	1 bc.	70 bc.	bc.



DESCRIERE

Rigola pentru recoltarea apelor meteorice.
Materialul are o optima rezistenta la agentii chimici-organici și capacitate de "autocuratare". Rezistent la șocuri, incasabil și performant chiar in prezenta socurilor termice (de la -40 la +100°).
Disponibilă doar pe culoarea negru.
Exterior intrarea este ø 50 mm, ieșire clasică este ø 110/140 mm.
Rigola Taurus concepută pentru profilul de ranforsare trebuie completată cu profilele POZ95-1317N sau POZ95-1317/ZP. Profilul POZ95-1317N permite sarcini de până la D400.

MATERIALE

Realizata din PE-HD (polietilena de inalta densitate).

UTILIZARE

Utilizata pentru colectarea, drenarea apelor meteorice și pentru evacuarea lichidelor de uz industrial. Combinarea cu o gama ampla de grătare ne permite utilizarea in spatii pietonale, carosabile, stradale.

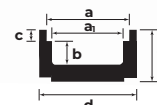

	a	a ₁	b	c	d	e	lung.	ø lat.	ø inf.
POZ92-2004P..	200	165	40	20	225	90	1.000	50	110/140 mm

ACCESORII

Cod	Produs	mm	Pac.	Palet	UM
POZ95-2004PT	01 Set Capace (2 bc./pachet)	200 x 40	100 bc.	2.000 bc.	bc.
POZ95-1320BN	02 Block System 200 Kit (șuruburi și piulițe incluse)	200	200 bc.	3.200 bc.	bc.
POZ95-1320BZ	03 Block System Zincat 200 Kit (șuruburi și piulițe incluse)	200	200 bc.	-	bc.
POZ95-1317N	04 Profil de Ranforsare din Oțel Zincat	1.000	1 bc.	500 bc.	bc.
POZ95-1317/ZP	05 Profil de Ranforsare Greu din Oțel Zincat h. 20 mm Clasa B125 - C250 & D400	1.000	1 bc.	500 bc.	bc.
POZ95-1317NZAN	06 Ancora de Armare pentru Profil de Ranforsare	179 x 36	8 bc.	-	box
POZ95-1316KPV	- Kit prindere ranforsare 18x30x6 - 8 suruburi		1	-	bc.

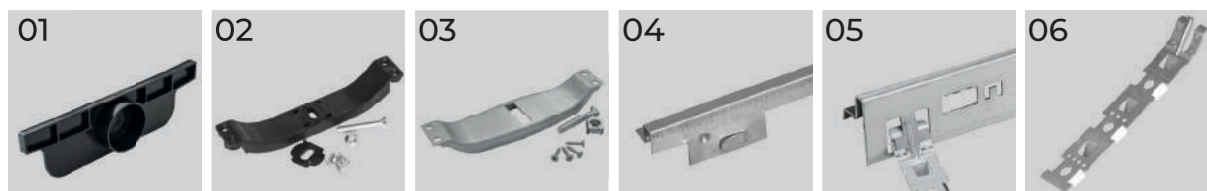

DESCRIERE

Capace pentru rigola, sistem de blocare (block system) profile de ranforsare din otel zincat, inox, fonta, ancora, garnitura din cauciuc.











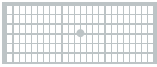

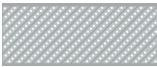
MATERIALE

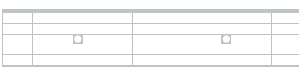
Capacele și block system sunt realizate din PE-HD (polietilena de inalta densitate), profilul din otel zincat, inox și garnitura din cauciuc.

UTILIZARE

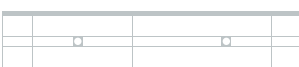
Capacele pot fi utilizate ca terminale pentru rigole și racordarea cu eventuale tevi de evacuare. Block sistemul este utilizat pentru blocarea grătarelor (cum prevede Standardul EN 1433). Profilul este utilizat pentru protectia bordurii rigolei.

GRĂTAR TAURUS 200 x 40

Img.	Cod	Produs	Dim. (mm)	Palet	UM
A15					
PP					
	POZ90-1361XS	Grătar Extra Strong Gri 200	200 x 500	300 bc.	bc.
	POZ90-1361XSN	Grătar Extra Strong Negru 200	200 x 500	300 bc.	bc.
	POZ90-1361	Grătar Strong Antitoc 200	200 x 500	462 bc.	bc.
	POZ90-1362	Capac 200	200 x 500	462 bc.	bc.
ABS					
	POZ90-1361P	Grătar pentru piscină 200	200 x 500	500 bc.	bc.
Oțel Zincat și Oțel Inox					
	POZ90-1361Z	Grătar din Oțel Zincat 200	200 x 1.000	540 bc.	bc.
	POZ90-1361ZI	Grătar in Oțel Inox 200	200 x 1.000	540 bc.	bc.
B125					
Oțel Zincat					
	POZ90-1361ZBA	Grătar B125 Antitoc din Oțel Zincat 200	200 x 1.000	204 bc.	bc.
	POZ90-1361ZBQ	Grătar B125 - 33 x 33 din Oțel Zincat 200	200 x 1.000	204 bc.	bc.
Fontă					
	POZ90-1361GBN	Grătar din Fontă B125 200	200 x 500	250 bc.	bc.
	POZ90-1361HB	Grătar din Fontă Antitoc B125 200	200 x 500	250 bc.	bc.
Tehnopolimeri					
	POZ90-1861	Grătar din Tehnopolimeri B125 200	200 x 500	- bc.	bc.
C250					
Zincato					
	POZ90-1361ZCQ	Grătar din Oțel Zincat C250 33x33 200	200 x 1.000	126 bc.	bc.
Fontă					
	POZ90-1361GCN	Grătar din Fontă C250 200	200 x 500	153 bc.	bc.
	POZ90-1361HC	Grătar din Fontă Antitoc C250 200	200 x 500	250 bc.	bc.
D400					
Fontă					
	POZ90-1361GDN	Grătar din Fontă D400 200	200 x 500	250 bc.	bc.

NB: pentru toate specificațiile grătarelor, consultați paginile dedicate din secțiunea următoare.

TAURUS 200 x 75

Cod	Produs	mm	Pac.	Palet	UM
POZ92-2007P	Taurus 200/75 cu Bordură	200 x 75 x 1.000	1	50 bc.	bc.
POZ92-2007PPG	Taurus 200/75 Predispusa pentru Profil de Ranforsare	200 x 75 x 1.000	1	50 bc.	bc.



DESCRIERE

Rigola pentru recoltarea apelor meteorice.
Materialul are o optima rezistenta la agentii chimici-organici și capacitate de "autocuratare". Rezistent la șocuri, incasabil și performant chiar in prezenta socurilor termice (de la -40 la +100°).
Disponibilă doar pe culoarea negru.
Exterior intrarea este \varnothing 50 mm, ieșire clasică este \varnothing 110/140 mm.
Rigola Taurus concepută pentru profilul de ranforsare trebuie completată cu profilele POZ95-1317N sau POZ95-1317/ZP. Profilul POZ95-1317N permite încărcări de până la D400.

MATERIALE

Realizata din PE-HD (polietilena de inalta densitate).

UTILIZARE

Utilizata pentru colectarea, drenarea apelor meteorice și pentru evacuarea lichidelor de uz industrial. Combinarea cu o gama ampla de grătare ne permite utilizarea in spații pietonale, carosabile, stradale.

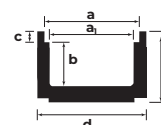
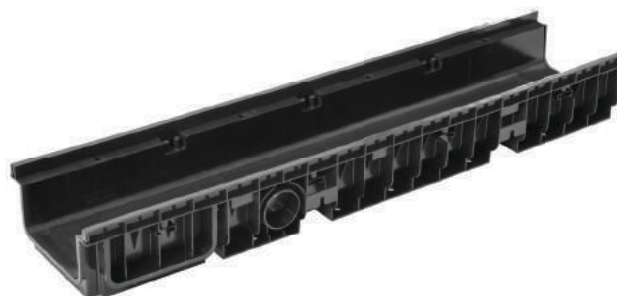

	a	a ₁	b	c	d	e	lung.	ø lat.	ø inf.	
POZ92-2007P..	200	160	75	20	225	125	1.000	63	110/140	mm

ACCESORII

Cod	Produs	mm	Pac.	Palet	UM
POZ95-2007PT	01 Set Capace (2 bc./pachet)	200 x 75	100 bc.	2.000 bc.	bc.
POZ95-1320BN	02 Block System 200 Kit (șuruburi și piulițe incluse)	200	200 bc.	3.200 bc.	bc.
POZ95-1320BZ	03 Block System Zincat 200 Kit (șuruburi și piulițe incluse)	200	200 bc.	-	bc.
POZ95-1317N	04 Profil de Ranforsare din Oțel Zincat	1.000	1 bc.	500 bc.	bc.
POZ95-1317/ZP	05 Profil de Ranforsare Greu din Oțel Zincat h. 20 mm Clasa B125 - C250 & D400	1.000	1 bc.	500 bc.	bc.
POZ95-1317NZAN	06 Ancora de Armare pentru Profil de Ranforsare	179 x 36	8 bc.	-	box
POZ95-1316KPV	- Kit prindere ranforsare 18x30x6 - 8 suruburi		1	-	bc.

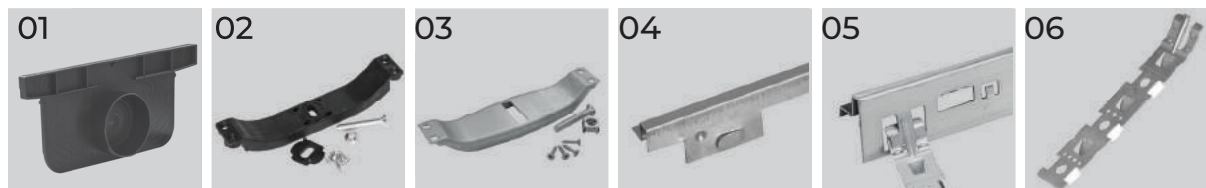

DESCRIERE

Capace pentru rigola, sistem de blocare (block system) profile de ranforsare din otel zincat, inox, fonta, ancora, garnitura din cauciuc.











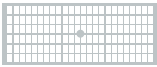

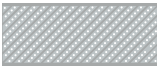
MATERIALE

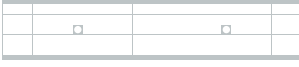
Capacele și block system sunt realizate din PE-HD (polietilena de inalta densitate), profilul din otel zincat, inox și garnitura din cauciuc.

UTILIZARE

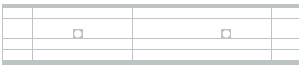
Capacele pot fi utilizate ca terminale pentru rigole și racordarea cu eventuale tevi de evacuare. Block sistemul este utilizat pentru blocarea grătarelor (cum prevede Standardul EN 1433). Profilul este utilizat pentru protectia bordurii rigolei.

GRĂTAR TAURUS 200 x 75

Img.	Cod	Produs	Dim. (mm)	Palet	UM
A15					
PP					
	POZ90-1361XS	Grătar Extra Strong Gri 200	200 x 500	300 bc.	bc.
	POZ90-1361XSN	Grătar Extra Strong Negru 200	200 x 500	300 bc.	bc.
	POZ90-1361	Grătar Strong Antitoc 200	200 x 500	462 bc.	bc.
	POZ90-1362	Capac 200	200 x 500	462 bc.	bc.
ABS					
	POZ90-1361P	Grătar pentru piscină 200	200 x 500	500 bc.	bc.
Oțel Zincat și Oțel Inox					
	POZ90-1361Z	Grătar din Oțel Zincat 200	200 x 1.000	540 bc.	bc.
	POZ90-1361ZI	Grătar in Oțel Inox 200	200 x 1.000	540 bc.	bc.
B125					
Oțel Zincat					
	POZ90-1361ZBA	Grătar B125 Antitoc din Oțel Zincat 200	200 x 1.000	204 bc.	bc.
	POZ90-1361ZBQ	Grătar B125 - 33 x 33 din Oțel Zincat 200	200 x 1.000	204 bc.	bc.
Fontă					
	POZ90-1361GBN	Grătar din Fontă B125 200	200 x 500	250 bc.	bc.
	POZ90-1361HB	Grătar din Fontă Antitoc B125 200	200 x 500	250 bc.	bc.
Tehnopolimeri					
	POZ90-1861	Grătar din Tehnopolimeri B125 200	200 x 500	- bc.	bc.
C250					
Zincato					
	POZ90-1361ZCQ	Grătar din Oțel Zincat C250 33x33 200	200 x 1.000	126 bc.	bc.
Fontă					
	POZ90-1361GCN	Grătar din Fontă C250 200	200 x 500	153 bc.	bc.
	POZ90-1361HC	Grătar din Fontă Antitoc C250 200	200 x 500	250 bc.	bc.
D400					
Fontă					
	POZ90-1361GDN	Grătar din Fontă D400 200	200 x 500	250 bc.	bc.

NB: pentru toate specificațiile grătarelor, consultați paginile dedicate din secțiunea următoare.

TAURUS 200 x 150

Cod	Produs	mm	Pac.	Palet	UM
POZ92-2015P	Taurus 200/150 cu Bordură	200 x 150 x 1.000	1 bc.	30 bc.	bc.
POZ92-2015PPG	Taurus 200/150 Predispusa pentru Profil de Ranforsare	200 x 150 x 1.000	1 bc.	30 bc.	bc.



DESCRIERE

Rigola pentru recoltarea apelor meteorice.
Materialul are o optima rezistenta la agentii chimici-organici și capacitate de "autocuratare". Rezistent la șocuri, incasabil și performant chiar in prezenta socurilor termice (de la -40 la +100°).
Disponibilă doar pe culoarea negru.
Exterior intrarea este \varnothing 50 mm, ieșire clasică este \varnothing 110/140 mm.
Rigola Taurus concepută pentru profilul de ranforsare trebuie completată cu profilele POZ95-1317N sau POZ95-1317/ZP. Profilul POZ95-1317N/ ZP permite încărcări de până la D400.

MATERIALE

Realizata din PE-HD (polietilena de inalta densitate).

UTILIZARE

Utilizata pentru colectarea, drenarea apelor meteorice și pentru evacuarea lichidelor de uz industrial. Combinarea cu o gama ampla de grătare ne permite utilizarea in spatii pietonale, carosabile, stradale, autostradale, portuare.

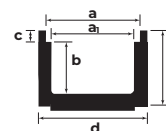
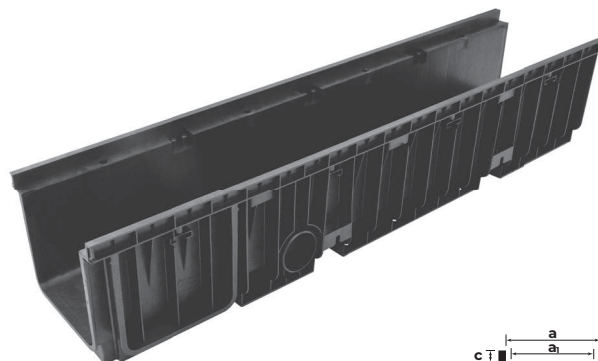

	a	a ₁	b	c	d	e	lung.	ø lat.	ø inf.
POZ92-2015P..	200	160	150	20	225	200	1.000	63	110/140 mm

ACCESORII

Cod	Produs	mm	Pac.	Palet	UM
POZ95-2015PT	01 Set Capace (2 bc./pachet)	200 x 40	100 bc.	2.000 bc.	bc.
POZ95-1320BN	02 Block System 200 Kit (șuruburi și piulițe incluse)	200	200 bc.	3.200 bc.	bc.
POZ95-1320BZ	03 Block System Zincat 200 Kit (șuruburi și piulițe incluse)	200	200 bc.	-	bc.
POZ95-1317N	04 Profil de Ranforsare din Oțel Zincat	1.000	1 bc.	500 bc.	bc.
POZ95-1317/ZP	05 Profil de Ranforsare Greu din Oțel Zincat h. 20 mm Clasa B125 - C250 & D400	1.000	1 bc.	500 bc.	bc.
POZ95-1317NZAN	06 Ancora de Armare pentru Profil de Ranforsare	179 x 36	8 bc.	-	box
POZ95-1316KPV	- Kit prindere ranforsare 18x30x6 - 8 suruburi		1	-	bc.

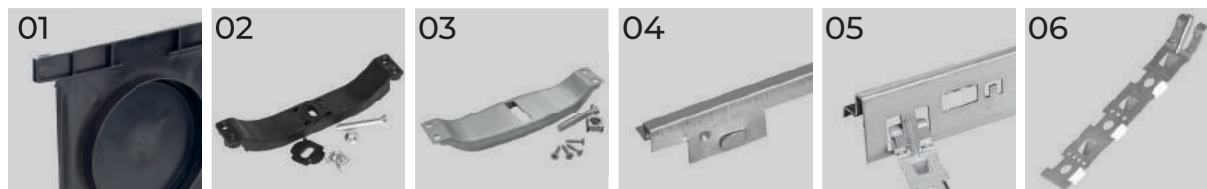

DESCRIERE

Capace pentru rigola, sistem de blocare (block system) profile de ranforsare din otel zincat, inox, ancora, garnitura din cauciuc.









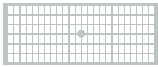

MATERIALE

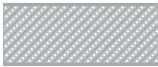
Capacele și block system sunt realizate din PE-HD (polietilena de inalta densitate), profilul din otel zincat, inox și garnitura din cauciuc.

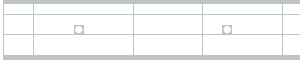
UTILIZARE

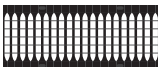
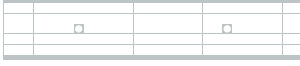
Capacele pot fi utilizate ca terminale pentru rigole și racordarea cu eventuale tevi de evacuare. Block sistemul este utilizat pentru blocarea grătarelor(cum prevede Standardul EN 1433). Profilul este utilizat pentru protectia bordurii rigolei.

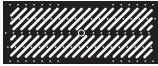
GRĂTAR TAURUS 200 x 150

Img.	Cod	Produs	Dim. (mm)	Palet	UM
A15					
PP					
	POZ90-1361XS	Grătar Extra Strong Gri 200	200 x 500	300 bc.	bc.
	POZ90-1361XSN	Grătar Extra Strong Negru 200	200 x 500	300 bc.	bc.
	POZ90-1361	Grătar Strong Antitoc 200	200 x 500	462 bc.	bc.
	POZ90-1362	Capac 200	200 x 500	462 bc.	bc.
ABS					
	POZ90-1361P	Grătar pentru piscină 200	200 x 500	500 bc.	bc.
Oțel Zincat și Oțel Inox					
	POZ90-1361Z	Grătar din Oțel Zincat 200	200 x 1.000	540 bc.	bc.
	POZ90-1361ZI	Grătar in Oțel Inox 200	200 x 1.000	540 bc.	bc.
B125					
Oțel Zincat					
	POZ90-1361ZBA	Grătar B125 Antitoc din Oțel Zincat 200	200 x 1.000	204 bc.	bc.
	POZ90-1361ZBQ	Grătar B125 - 33 x 33 din Oțel Zincat 200	200 x 1.000	204 bc.	bc.
Fontă					
	POZ90-1361GBN	Grătar din Fontă B125 200	200 x 500	250 bc.	bc.
	POZ90-1361HB	Grătar din Fontă Antitoc B125 200	200 x 500	250 bc.	bc.
Tehnopolimeri					
	POZ90-1861	Grătar din Tehnopolimeri B125 200	200 x 500	- bc.	bc.
C250					
Zincato					
	POZ90-1361ZCQ	Grătar din Oțel Zincat C250 33x33 200	200 x 1.000	126 bc.	bc.
Fontă					
	POZ90-1361GCN	Grătar din Fontă C250 200	200 x 500	153 bc.	bc.
	POZ90-1361HC	Grătar din Fontă Antitoc C250 200	200 x 500	250 bc.	bc.
D400					
Fontă					
	POZ90-1361GDN	Grătar din Fontă D400 200	200 x 500	250 bc.	bc.

NB: pentru toate specificațiile grătarelor, consultați paginile dedicate din secțiunea următoare.

TAURUS 260

Cod	Produs	mm	Pac.	Palet	UM
POZ92-2607PD	Taurus 260/75 cu Grătar Premontat - D400	260 x 75 x 1.000	1 bc.	36 bc.	bc.
POZ92-2615PD	Taurus 260/150 cu Grătar Premontat - D400	260 x 150 x 1.000	1 bc.	20 bc.	bc.

Rigola este vândută echipată cu profil de ranforsare, block system și 8 ancore.



DESCRIERE

Rigola pentru recoltarea apelor meteorice.

Materialul are o optima rezistenta la agentii chimici-organici și capacitate de "autocuratare". Rezistent la șocuri, incasabil și performant chiar in prezenta socurilor termice (de la -40 la +100°).

Este disponibilă doar pe culoarea neagra, echipată cu profile de ranforsare, Gratare din fonta (cu diferite clase de trafic) 8 ancore de ficare.

Intrare externă cu diametrul ø 50/63 mm, iesire ø 140/160 mm.

MATERIALE

Realizata din PE-HD (polietilena de inalta densitate).

Accesorii sunt realizate din oțel zincat, iar gratarele din fonta.

UTILIZARE

Utilizata pentru colectarea, drenarea apelor meteorice și pentru evacuarea lichidelor de uz industrial. Combinarea cu o gama ampla de gratare ne permite utilizarea in spatii pietonale, carosabile, stradale, autostradale, portuare..

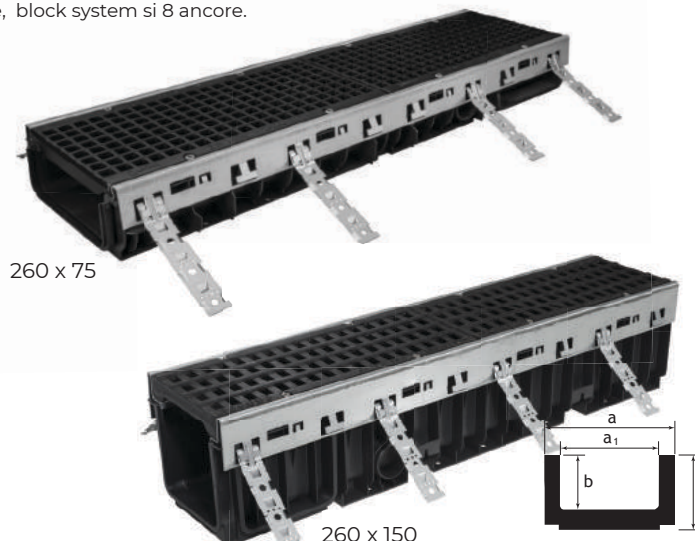

	a	a ₁	b	c	lung.	ø lat.	ø inf.	
POZ92-2607P..	276	207,5	75	106	1.000	50	140/160	mm
POZ92-2615P..	276	207,5	150	176	1.000	63	140/160	mm

ACCESORII

Cod	Produs	mm	Pac.	Palet	UM
POZ95-2607PTB	01 Set Capace (2 bc./pachet)	260 x 75	100 set	2.000 set	set
POZ95-2615PTB	01 Set Capace (2 bc./pachet)	260 x 150	30 set	600 set	set
POZ95-2600P	02 Placă despărțitoare PE-HD (Permite conectarea unei rigole de 75 mm înălțime la una de 150 mm)	260 x 75	5 bc.	-	box

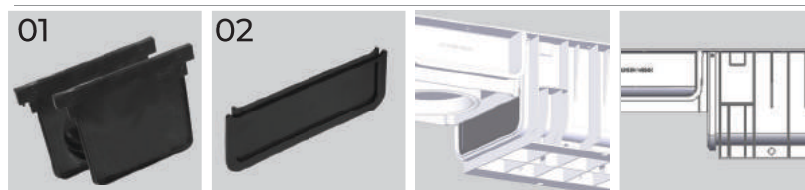

DESCRIERE

Capace de capăt și placă despărțitoare.

MATERIALE

Capacele sunt realizate din PE-HD (polietilena de inalta densitate), profilul din oțel zincat, inox.

UTILIZARE

Capacele pot fi utilizate ca terminale pentru rigole și racordarea cu eventuale tevi de evacuare. Profilul este utilizat pentru protectia bordurii rigolei.

Placa despărțitoare permite conectarea unei rigole Taurus cu înălțimea de 75 mm la una de 150 mm, în cazul unei nepotriviri.

TAURUS 370 - E600

Cod	Produs	mm	Pac.	Palet	UM
POZ92-3835E	Taurus 370/300 cu Grătar Premontat - E600	370 x 300 x 1.000	1 bc.	12 bc.	bc.

Rigola este vândută echipată cu profil de ranforsare, block system.



DESCRIERE

Rigola pentru recoltarea apelor meteorice.
Materialul are o optima rezistenta la agentii chimici-organici și capacitate de "autocuratare". Rezistent la șocuri, incasabil și performant chiar in prezenta socurilor termice (de la -40 la +100°).
Este disponibilă doar pe culoarea negru, echipată cu profile de ranforsare, Gratare din fonta (cu diferite clase de trafic) 8 ancore de ficare.
Intrare externă cu diametrul \varnothing 110/160/200 mm, iesire \varnothing 110/160/200.

MATERIALE

Realizata din PE-HD (polietilena de inalta densitate).
Accesoriiile sunt realizate din oțel zincat, iar gratarele din fonta.

UTILIZARE

Utilizata pentru colectarea, drenarea apelor meteorice și pentru evacuarea lichidelor de uz industrial. Combinarea cu o gama ampla de grătare ne permite utilizarea in spatii pietonale, carosabile, stradale, autostradale, portuare.

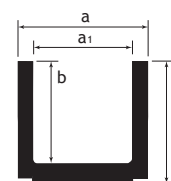

	a	a ₁	b	c	lung.	\varnothing lat.	\varnothing lat. ²	\varnothing inf.	
POZ92-3835..	379	306	300	359	1.000	110	160/200	110/160/200	mm

ACCESORII

Cod	Produs	mm	Pac.	Palet	UM
POZ95-3835PTB	Set Capace (2 bc./pachet)	370 x 300	6 set	-	set

DESCRIERE

Capace de capăt .

MATERIALE

Capacele sunt realizata din PE-HD (polietilena de inalta densitate).

UTILIZARE

Capacele pot fi utilizate ca terminale pentru rigole și racordarea cu eventuale tevi de evacuare.



RIGOLĂ PEGASUS PLUS ONE S 100 x 35

Cod	Produs	mm	Pac.	Palet	UM
POZ90-1335P	01 Pegasus Plus One S cu Grătar - Gri	100 x 35 x 1.000	1 bc.	242 bc.	bc.
POZ90-1335PN	02 Pegasus Plus One S cu Grătar - Negru	100 x 35 x 1.000	1 bc.	242 bc.	bc.
POZ90-1335PS	03 Pegasus Plus One S cu Grătar - Nisip	100 x 35 x 1.000	1 bc.	242 bc.	bc.
POZ90-1335PB	04 Pegasus Plus One S cu Grătar - Alb	100 x 35 x 1.000	1 bc.	242 bc.	bc.

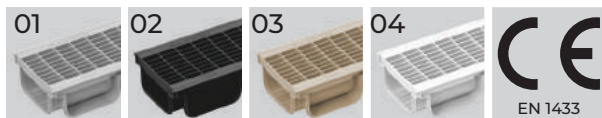

DESCRIERE

Rigola pentru recoltarea apelor meteorice. Proiectată și ranforsată în așa fel încât să fie rezistentă și funcțională. Culoarea neagră și gri cu disponibilitate imediată.

Acest model este disponibil și în culoare argintiu, bej sau alb la comandă.

Rigola se vinde cu grătar de aceeași culoare.

Intrare exterioră \varnothing 32 mm, ieșire \varnothing 40/63 mm.

MATERIALE

Realizată din PP (polipropilena), iar rigola argintie din ABS.

UTILIZARE

Utilizată pentru colectarea și drenarea apelor meteorice. Îmbinarea cu propria gamă de grătare ne permite utilizarea în spații cu destinație pie-tonală și/sau carosabilitate ușoară.



	a	a ₁	b	c	d	e	lung.	\varnothing lat.	\varnothing inf.	
POZ90-1335P..	100	72	35	14	105	49	1.000	32	40/63	mm

RIGOLĂ PEGASUS PLUS ONE S 100 x 35 CU GRĂTAR DIN OȚEL ZINCAT

Cod	Produs	mm	Pac.	Palet	UM
POZ90-1335P/Z1	06 Pegasus Plus One S cu Grătar din Oțel Zincat Wave More - Gri	100 x 35 x 1.000	1 bc.	242 bc.	bc.
POZ90-1335PN/Z1	07 Pegasus Plus One S cu Grătar din Oțel Zincat Wave More - Negru	100 x 35 x 1.000	1 bc.	242 bc.	bc.
POZ90-1335PN/Z1	08 Pegasus Plus One S cu Grătar din Oțel Zincat Wave More - Alb	100 x 35 x 1.000	1 bc.	242 bc.	bc.
POZ90-1335P/Z2	09 Pegasus Plus One S cu Grătar din Oțel Zincat Wave Less - Gri	100 x 35 x 1.000	1 bc.	242 bc.	bc.
POZ90-1335PN/Z2	10 Pegasus Plus One S cu Grătar din Oțel Zincat Wave Less - Negru	100 x 35 x 1.000	1 bc.	242 bc.	bc.
POZ90-1335PN/Z2	11 Pegasus Plus One S cu Grătar din Oțel Zincat Wave Less - Alb	100 x 35 x 1.000	1 bc.	242 bc.	bc.
POZ90-1335P/Z3	12 Pegasus Plus One S cu Grătar din Oțel Zincat Hole - Gri	100 x 35 x 1.000	1 bc.	242 bc.	bc.
POZ90-1335PN/Z3	13 Pegasus Plus One S cu Grătar din Oțel Zincat Hole - Negru	100 x 35 x 1.000	1 bc.	242 bc.	bc.
POZ90-1335PN/Z3	14 Pegasus Plus One S cu Grătar din Oțel Zincat Hole - Alb	100 x 35 x 1.000	1 bc.	242 bc.	bc.



DESCRIERE

Rigola pentru recoltarea apelor meteorice. Proiectată și ranforsată în așa fel încât să fie rezistentă și funcțională. Culoarea neagră și gri cu disponibilitate imediată.

Acest model este disponibil și în culoare argintiu, bej sau alb la comandă.

Rigola se vinde cu grătar din oțel zincat.

Intrare exterioră \varnothing 32 mm, ieșire \varnothing 40/63 mm.

MATERIALE

Realizată din PP (polipropilena), iar grătarul din oțel zincat.

UTILIZARE

Utilizată pentru colectarea și drenarea apelor meteorice. Îmbinarea cu propria gamă de grătare ne permite utilizarea în spații cu destinație pie-tonală și/sau carosabilitate ușoară.

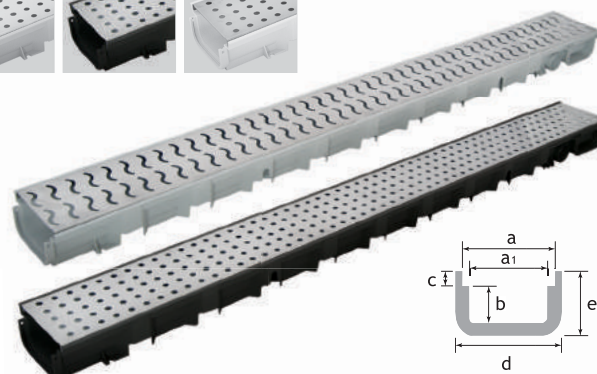

	a	a ₁	b	c	d	e	lung.	\varnothing lat.	\varnothing inf.	
POZ90-1335P..	100	72	35	14	105	49	1.000	32	40/63	mm

RIGOLĂ PEGASUS PLUS ONE S 100 x 35 CU GRĂȚAR DIN OȚEL INOX

Cod	Produs	mm	Pac.	Palet	UM
POZ90-1335P/1	15 Pegasus Plus One S cu Grătar din Oțel Inox Wave More - Gri	100 x 35 x 1.000	1 bc.	242 bc.	bc.
POZ90-1335PN/1	16 Pegasus Plus One S cu Grătar din Oțel Inox Wave More - Negru	100 x 35 x 1.000	1 bc.	242 bc.	bc.
POZ90-1335PB/1	17 Pegasus Plus One S cu Grătar din Oțel Inox Wave More - Alb	100 x 35 x 1.000	1 bc.	242 bc.	bc.
POZ90-1335P/2	18 Pegasus Plus One S cu Grătar din Oțel Inox Wave Less - Gri	100 x 35 x 1.000	1 bc.	242 bc.	bc.
POZ90-1335PN/2	19 Pegasus Plus One S cu Grătar din Oțel Inox Wave Less - Negru	100 x 35 x 1.000	1 bc.	242 bc.	bc.
POZ90-1335PB/2	20 Pegasus Plus One S cu Grătar din Oțel Inox Wave Less - Alb	100 x 35 x 1.000	1 bc.	242 bc.	bc.
POZ90-1335P/3	21 Pegasus Plus One S cu Grătar din Oțel Inox Hole - Gri	100 x 35 x 1.000	1 bc.	242 bc.	bc.
POZ90-1335PN/3	22 Pegasus Plus One S cu Grătar din Oțel Inox Hole - Negru	100 x 35 x 1.000	1 bc.	242 bc.	bc.
POZ90-1335PB/3	23 Pegasus Plus One S cu Grătar din Oțel Inox Hole - Alb	100 x 35 x 1.000	1 bc.	242 bc.	bc.



DESCRIERE

Rigola pentru recoltarea apelor meteorice. Proiectată și ranforsată în așa fel încât să fie rezistentă și funcțională. Culoarea neagră și gri cu disponibilitate imediată.

Acest model este disponibil și în culoare argintiu, bej sau alb la comandă. Rigola se vinde cu grătar din oțel inox.

Intrare exterioră \varnothing 32 mm, ieșire \varnothing 40/63 mm.

MATERIALE

Realizată din PP (polipropilena), iar grătarul din oțel inox.

UTILIZARE

Utilizată pentru colectarea și drenarea apelor meteorice. Îmbinarea cu propria gamă de grătare ne permite utilizarea în spații cu destinație pietonală și/sau carosabilitate ușoară.

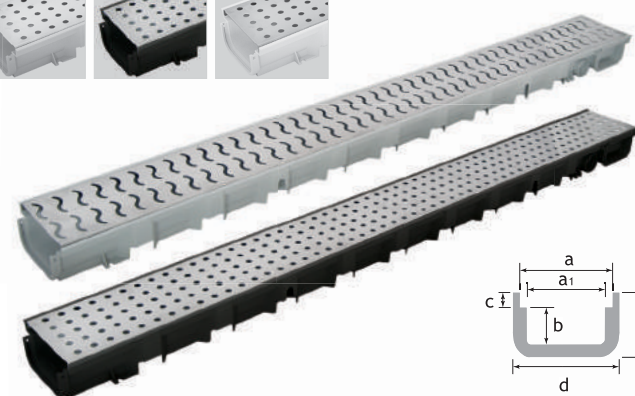

	a	a ₁	b	c	d	e	lung.	ø lat.	ø inf.	
POZ90-1335P..	100	72	35	14	105	49	1.000	32	40/63	mm

ACCESORII

Cod	Produs	mm	Pac.	Palet	UM
POZ95-1335T	Set Capace (2 bc./pachet) - Gri	h. 35	300 set	6.000 set	set
POZ95-1335TN	Set Capace (2 bc./pachet) - Negru	h. 35	300 set	6.000 set	set
POZ95-1335TS	Set Capace (2 bc./pachet) - Nisip	h. 35	300 set	6.000 set	set
POZ95-1335TB	Set Capace (2 bc./pachet) - Alb	h. 35	300 set	6.000 set	set

DESCRIERE

Capace de capăt.

MATERIALE

Realizate din PP (polipropilena), iar cele argintii din ABS.

UTILIZARE

Capacele pot fi utilizate ca terminale pentru rigole și racordarea cu eventuale tevi de evacuare.



PEGASUS PLUS 130 x 75

Cod	Produs	Img.	Dim. (mm)	Pac.	Palet	UM
PEGASUS PLUS 130 x 75 - GRĂȚAR PP						
POZ91-1300P/Q	■ 130/75 Gri/Grătar Gri		130 x 75 x 1.000	1 bc.	96 bc.	bc.
POZ91-1300PN/Q	■ 130/75 Negru/Grătar Negru		130 x 75 x 1.000	1 bc.	96 bc.	bc.
POZ91-1300PB/Q	□ 130/75 Alb/Grătar Alb		130 x 75 x 1.000	1 bc.	96 bc.	bc.
PEGASUS PLUS 130 x 75 - OȚEL ZINCAT						
POZ91-1300P/A	■ 130/75 Gri/Grătar Zincat		130 x 75 x 1.000	1 bc.	96 bc.	bc.
POZ91-1300PN/A	■ 130/75 Negru/Grătar Zincat		130 x 75 x 1.000	1 bc.	96 bc.	bc.
POZ91-1300PB/A	□ 130/75 Alb/Grătar Zincat		130 x 75 x 1.000	1 bc.	96 bc.	bc.
PEGASUS PLUS 130 x 75 - INOX + BLOCK SYSTEM						
POZ91-1300P/B	■ 130/75 Gri/Grătar Inox		130 x 75 x 1.000	1 bc.	96 bc.	bc.
POZ91-1300PN/B	■ 130/75 Negru/Grătar Inox		130 x 75 x 1.000	1 bc.	96 bc.	bc.
POZ91-1300PB/B	□ 130/75 Alb/Grătar Inox		130 x 75 x 1.000	1 bc.	96 bc.	bc.
PEGASUS PLUS 130 x 75 - FONTĂ SFEROIDALĂ B125 ANTITOC + BLOCK SYSTEM						
POZ91-1300P/H	■ 130/75 Gri/Grătar Fontă B125 Antitoc		130 x 75 x 1.000	1 bc.	96 bc.	bc.
POZ91-1300PN/H	■ 130/75 Negru/Grătar Fontă B125 Antitoc		130 x 75 x 1.000	1 bc.	96 bc.	bc.
POZ91-1300PB/H	□ 130/75 Alb/Grătar Fontă B125 Antitoc		130 x 75 x 1.000	1 bc.	96 bc.	bc.

PEGASUS PLUS 130 x 75

Cod	Img.	Produs	mm	Pac.	Palet	UM
POZ91-1300P	01	Pegasus Plus 130/75 cu Clip - Gri	130 x 75 x 1.000	24 bc.	96 bc.	bc.
POZ91-1300PN	02	Pegasus Plus 130/75 cu Clip - Negru	130 x 75 x 1.000	24 bc.	96 bc.	bc.
POZ90-1300PB	04	Pegasus Plus 130/75 cu Clip - Alb	130 x 75 x 1.000	24 bc.	96 bc.	bc.



DESCRIERE

Rigola pentru recoltarea apelor meteorice. Proiectată și ranforsată în așa fel încât să fie rezistentă și funcțională. Culoarea neagră și gri cu disponibilitate imediată.

Acest model este disponibil și în culoarea alb la comandă. Leșire cu diametrul \varnothing 75/110 mm.

MATERIALE

Realizată din PP (polipropilena).

UTILIZARE

Utilizată pentru colectarea și drenarea apelor meteorice. Îmbinarea cu propria gamă de grătare ne permite utilizarea în spații cu destinație pietonală și/sau carosabilitate ușoară.

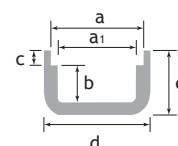

	a	a ₁	b	c	d	e	lung.	ø lat.	ø inf.
POZ9x-1300P..	130	102	51	20	137	84	1.000	-	75/110* mm

ACCESORII

Cod	Produs	mm	Pac.	Palet	UM
POZ95-1300PM	01 Set Capace (2 bc./pachet) pentru Pegasus Plus 130 x 75 - Gri	h. 75	200 set	2.000 set	set
POZ95-1300PMN	01 Set Capace (2 bc./pachet) pentru Pegasus Plus 130 x 75 - Negru	h. 75	200 set	2.000 set	set
POZ95-1300PMB	01 Set Capace (2 bc./pachet) pentru Pegasus Plus 130 x 75 - Alb	h. 75	200 set	2.000 set	set
POZ95-1307B	02 Block System 130 Kit (șuruburi și piulițe incluse)	-	250 bc.	4.000 bc.	bc.
POZ95-1321	03 Racord Gri \varnothing 110	110	100 bc.	2.000 bc.	bc.
POZ95-1321N	03 Racord Negru \varnothing 110	110	100 bc.	2.000 bc.	bc.



DESCRIERE

Capace de capăt, block system, Garnitură din cauciuc și conector pentru țevi.

MATERIALE











Capace pentru rigola și conector țevi din PP (polipropilena), sistem de blocare (Block system).

UTILIZARE

Capacele, utilizate ca terminale pentru rigole și racordarea cu eventuale țevi de evacuare.





Block Systemul este utilizat pentru a fixa grătara de rigolă (conform EN 1433).

GRĂTAR PEGASUS PLUS 130 x 75

Img.	Cod	Produs	Dim. (mm)	Palet	UM
A15					
PP					
	POZ90-1351CL	Gratar Extra Strong cu Clip Gri 130	130 x 1.000	340 bc.	bc.
	POZ90-1351NCL	Gratar Extra Strong cu Clip Negru 130	130 x 1.000	340 bc.	bc.
	POZ90-1351BCL	Gratar Extra Strong cu Clip Alb 130	130 x 1.000	340 bc.	bc.
	POZ90-1351XS	Gratar Extra Strong 130	130 x 500	630 bc.	bc.
	POZ90-1351XSN	Gratar Negru Extra Strong 130	130 x 500	630 bc.	bc.
	POZ90-1351	Gratar Antitoc Strong 130	130 x 500	850 bc.	bc.
	POZ90-1351S	Gratar Strong 130	130 x 500	680 bc.	bc.
	POZ90-1351SN	Gratar Negru Strong 130	130 x 500	680 bc.	bc.
	POZ90-1352	Capac 130	130 x 500	850 bc.	bc.
	POZ90-1351PMBB	Gratar Snake Alb 130	130 x 500	240 bc.	bc.
	POZ90-1351PMA	Gratar Snake Albastru 130	130 x 500	240 bc.	bc.
ABS					
	POZ90-1351P	Gratar pentru piscina 130	130 x 500	900 bc.	bc.
Oțel Zincat și Oțel Inox					
	POZ90-1351ZCL	Gratar din Oțel Zincat cu Clip 130	130 x 1.000	560 bc.	bc.
	POZ90-1351Z	Gratar din Oțel Zincat 130	130 x 1.000	560 bc.	bc.
	POZ90-1351ZI	Gratar in Oțel Inox 130	130 x 1.000	560 bc.	bc.
B125					
Fontă					
	POZ90-1351HB	Gratar din Fontă Antitoc B125 130	130 x 500	260 bc.	bc.
Tehnopolimeri					
	POZ90-1851	Gratar din Tehnopolimeri B125 130	130 x 500	- bc.	bc.

NB: pentru toate specificațiile grătarelor, consultați paginile dedicate din secțiunea următoare.

PEGASUS PLUS 130 x 120

Cod	Produs	Img.	Dim. (mm)	Pac.	Palet	UM
PEGASUS PLUS 130 x 120 - GRĂȚAR PP A15						
POZ90-1310P1/Q	■ 130/120 Gri/Grătar Gri		130 x 120 x 1.000	1 bc.	112 bc.	bc.
POZ90-1310PN1/Q	■ 130/120 Negru/Grătar Negru		130 x 120 x 1.000	1 bc.	112 bc.	bc.
POZ90-1310PB1/Q	□ 130/120 Alb/Grătar Alb		130 x 120 x 1.000	1 bc.	112 bc.	bc.
PEGASUS PLUS 130 x 120 - OȚEL OȚEL ZINCAT A15						
POZ90-1310P1/A	■ 130/120 Gri/Grătar Zincat		130 x 120 x 1.000	1 bc.	112 bc.	bc.
POZ90-1310PN1/A	■ 130/120 Negru/Grătar Zincat		130 x 120 x 1.000	1 bc.	112 bc.	bc.
POZ90-1310PB1/A	□ 130/120 Alb/Grătar Zincat		130 x 120 x 1.000	1 bc.	112 bc.	bc.
PEGASUS PLUS 130 x 120 - OȚEL INOX + BLOCK SYSTEM A15						
POZ90-1310P1/B	■ 130/120 Gri/Grătar Inox		130 x 120 x 1.000	1 bc.	112 bc.	bc.
POZ90-1310PN1/B	■ 130/120 Negru/Grătar Inox		130 x 120 x 1.000	1 bc.	112 bc.	bc.
POZ90-1310PB1/B	□ 130/120 Alb/Grătar Inox		130 x 120 x 1.000	1 bc.	112 bc.	bc.
PEGASUS PLUS 130 x 120 - FONTĂ SFEROIDALĂ B125 ANTITOC + BLOCK SYSTEM B125						
POZ90-1310P1/H	■ 130/120 Gri/Grătar Fontă B125 Antitoc		130 x 120 x 1.000	1 bc.	112 bc.	bc.
POZ90-1310PN1/H	■ 130/120 Negru/Grătar Fontă B125 Antitoc		130 x 120 x 1.000	1 bc.	112 bc.	bc.
POZ90-1310PB1/H	□ 130/120 Alb/Grătar Fontă B125 Antitoc		130 x 120 x 1.000	1 bc.	112 bc.	bc.

PEGASUS PLUS 130 x 120

Cod	Img.	Produs	mm	Pac.	Palet	UM
POZ90-1310P1	01	Pegasus Plus 130/120 - Gri ieșire ø 110	130 x 120 x 1.000	1 bc.	112 bc.	bc.
POZ90-1310PN1	02	Pegasus Plus 130/120 - Negru ieșire ø 110	130 x 120 x 1.000	1 bc.	112 bc.	bc.
POZ90-1310PB1	04	Pegasus Plus 130/120 - Alb ieșire ø 110	130 x 120 x 1.000	1 bc.	112 bc.	bc.



DESCRIERE

Rigola pentru recoltarea apelor meteorice. Proiectată și ranpenrusată în așa fel încât să fie rezistentă și funcțională. Culoarea neagră și gri cu disponibilitate imediată. Acest model este disponibil și în culoare argintiu, bej sau alb la comandă. Ieșire cu diametrul ø 75/110 mm.

MATERIALE

Realizată din PP (polipropilena).

UTILIZARE

Utilizată pentru colectarea și drenarea apelor meteorice. Îmbinarea cu propria gamă de grătare ne permite utilizarea în spații cu destinație pietonală și/sau carosabilitate ușoară.

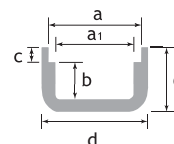

	a	a ₁	b	c	d	e	lung.	ø lat.	ø inf.	
POZ90-1310P..	130	102	101	20	137	135	1.000	75	75/110	mm

ACCESORII

Cod	Produs	mm	Pac.	Palet	UM
POZ95-1310T	01 Set Capace (2 bc./pachet) pentru Pegasus Plus 130 x 120 - Gri	h. 100	50 set	750 set	set
POZ95-1310TN	01 Set Capace (2 bc./pachet) pentru Pegasus Plus 130 x 120 - Negru	h. 100	50 set	750 set	set
POZ95-1310TB	01 Set Capace (2 bc./pachet) pentru Pegasus Plus 130 x 120 - Alb	h. 100	50 set	750 set	set
POZ95-1310B	02 Skat Kit Block System 130 (șuruburi și piulițe incluse)	-	100 bc.	3.000 bc.	bc.

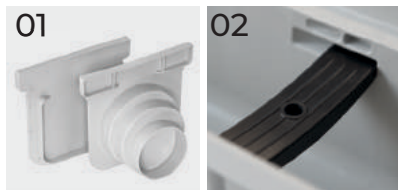

DESCRIERE

Capace de capăt și block system.

















MATERIALE

Capace pentru rigola (polipropilena), sistem de blocare (Block system).

UTILIZARE

Capacele, utilizate ca terminale pentru rigole și racordarea cu eventuale tevi de evacuare. Block Systemul este utilizat pentru a fixa grătarul de rigolă (conform EN 1433).

GRĂTAR PEGASUS PLUS 130 x 120

Img.	Cod	Produs	Dim. (mm)	Palet	UM
A15					
PP					
	POZ90-1351CL	Grătar Extra Strong cu Clip Gri 130	130 x 1.000	340 bc.	bc.
	POZ90-1351NCL	Grătar Extra Strong cu Clip Negru 130	130 x 1.000	340 bc.	bc.
	POZ90-1351BCL	Grătar Extra Strong cu Clip Alb 130	130 x 1.000	340 bc.	bc.
	POZ90-1351XS	Grătar Extra Strong 130	130 x 500	630 bc.	bc.
	POZ90-1351XSN	Grătar Negru Extra Strong 130	130 x 500	630 bc.	bc.
	POZ90-1351	Grătar Antitoc Strong 130	130 x 500	850 bc.	bc.
	POZ90-1351S	Grătar Strong 130	130 x 500	680 bc.	bc.
	POZ90-1351SN	Grătar Negru Strong 130	130 x 500	680 bc.	bc.
	POZ90-1352	Capac 130	130 x 500	850 bc.	bc.
	POZ90-1351PMBB	Grătar Snake Alb 130	130 x 500	240 bc.	bc.
	POZ90-1351PMA	Grătar Snake Albastru 130	130 x 500	240 bc.	bc.
ABS					
	POZ90-1351P	Grătar pentru piscină 130	130 x 500	900 bc.	bc.
Oțel Zincat și Oțel Inox					
	POZ90-1351ZCL	Grătar din Oțel Zincat cu Clip 130	130 x 1.000	560 bc.	bc.
	POZ90-1351Z	Grătar din Oțel Zincat 130	130 x 1.000	560 bc.	bc.
	POZ90-1351ZI	Grătar in Oțel Inox 130	130 x 1.000	560 bc.	bc.
B125					
Fontă					
	POZ90-1351HB	Grătar din Fontă Antitoc B125 130	130 x 500	260 bc.	bc.
Tehnopolimeri					
	POZ90-1851	Grătar din Tehnopolimeri B125 130	130 x 500	- bc.	bc.

NB: pentru toate specificațiile grătarelor, consultați paginile dedicate din secțiunea următoare.

PEGASUS SHORT 130

Cod	Img.	Produs	Dim. (mm)	Pac.	Palet	UM
POZ91-1300A	01	Pegasus Short 130/40	130 x 40 x 500	65 bc.	520 bc.	bc.
POZ91-1300	02	Pegasus Short 130/75	130 x 75 x 500	40 bc.	320 bc.	bc.
POZ90-1440	03	Pegasus Short 130/140	130 x 140 x 500	24 bc.	192 bc.	bc.

DESCRIERE

Rigola pentru recoltarea apelor meteorice. Proiectata in asa fel incat sa fie rezistenta și functionala. Disponibila in diverse modele și dimensiuni de culoare gri.

leșire cu diametrul de \varnothing 50/75 mm (pentru codul POZ91-1300A și POZ91-1300) și \varnothing 50 mm (pentru codul POZ90-1440).

MATERIALE

Realizată din PP (polipropilena).

UTILIZARE

Utilizata pentru colectarea și drenarea apelor meteorice. Imbinarea cu propria gama de grătare ne permite utilizarea in spatii cu destinatie pietonala și/sau carosabilitate lejera.

	a	a _i	b	c	d	e	lung.	ø lat.	ø inf.	
POZ91-1300A	130	104	30	20	137	60	500	-	50/75	mm
POZ91-1300	130	104	55	20	137	93	500	-	50/75	mm
POZ90-1440	130	103	120	20	137	152	500	-	50	mm

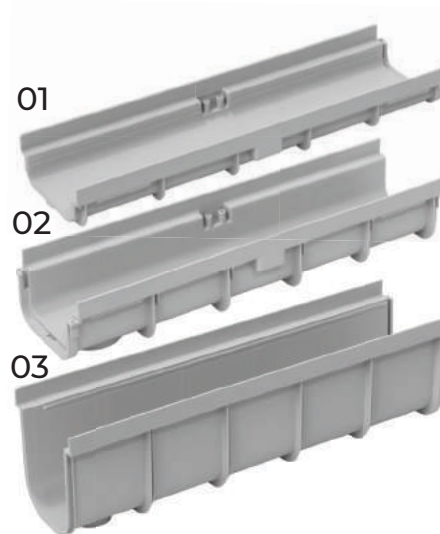
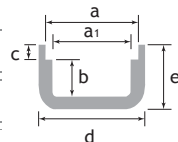

ACCESORII 130

Cod	Produs	Dim. (mm)	Pac.	Palet	UM
POZ95-1300AT	01 Capac Deschis h. 40	h. 40	350 bc.	4.500 bc.	bc.
POZ95-1300ATC	02 Capac Închis h. 40	h. 40	450 bc.	6.750 bc.	bc.
POZ95-1300T	03 Capac Deschis/Închis h. 75	h. 75	250 bc.	2.500 bc.	bc.
POZ90-1443	04 Capac Deschis/Închis h. 140	h. 140	50 bc.	-	bc.
POZ95-1307B	Block System Kit (șuruburi și piulițe incluse) per POZ91-1300A / 1300		250 bc.	4.000 bc.	bc.
POZ90-1359	Block System Kit (șuruburi și piulițe incluse) solo per POZ90-1440		900 bc.	-	bc.

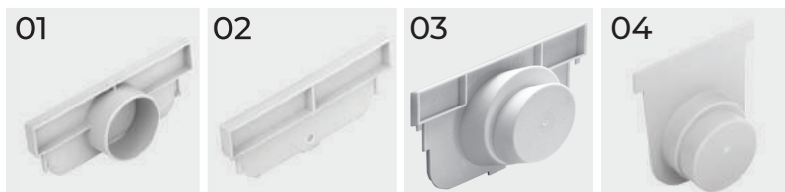

DESCRIERE

Capace de capăt și block system (ancoră).

MATERIALE

Capace de capăt din PP, Block system din PE-HD (Polietilenă de înaltă densitate).

UTILIZARE

Capacele, utilizate ca terminale pentru rigole și racordarea cu eventuale tevi de evacuare.

Block Systemul este utilizat pentru a fixa grătarul de rigolă (conform EN 1433).

PEGASUS SHORT 200

Cod	Img.	Produs	Dim. (mm)	Pac.	Palet	UM
POZ80-1364	01	Pegasus Short 200/165	200 x 165 x 500	12 bc.	96 bc.	bc.
POZ80-1364H	02	Pegasus Heavy 200/175 (cu intrare laterală)	200 x 175 x 500	12 bc.	96 bc.	bc.

DESCRIERE

Rigola pentru recoltarea apelor meteorice. Proiectata in asa fel incat sa fie rezistenta și functionala. Disponibila in diverse modele și dimensiuni de culoare gri.

leșire cu diametrul de \varnothing 63/75 (pentru codul POZ80-1364).
Punct de colectare lateral cu diametrul \varnothing 100/110, inferior 75/100/110 mm (pentru codul POZ80-1364H).

MATERIALE

Realizata din PP (polipropilena).

UTILIZARE

Utilizata pentru colectarea și drenarea apelor meteorice. Imbinarea cu propria gama de grătare ne permite utilizarea in spatii cu destinatie pietonala și/sau carosabilitate lejera.

Această rigolă poate fi echipată cu grătarul POZ90-1361H.

	a	a ₁	b	c	d	e	lung.	ø lat.	ø inf.	
POZ80-1364	200	160	145	20	207	176	500	-	63/75	mm
POZ80-1364H	200	155	155	27	207	190	500	100/110	75/100/110	mm

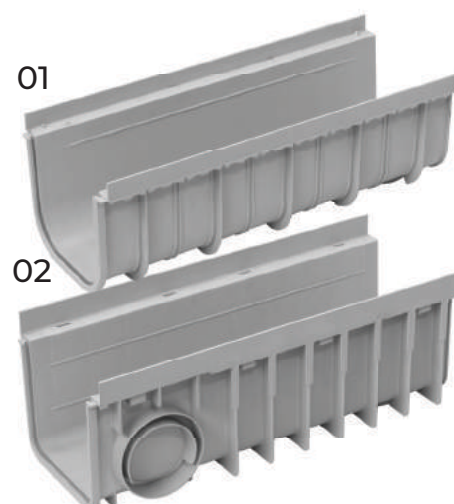
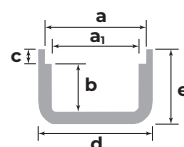

ACCESORII 200

Cod	Produs	Dim. (mm)	Pac.	Palet	UM
POZ90-1361H	Grătar Heavy	200 x 500 x 27	1 bc.	276 bc.	bc.
POZ90-1366	01 Capac Deschis/Închis h. 165	h. 165	50 bc.	-	bc.
POZ90-1366H	02 Capac Heavy pentru articolul 1364H	h. 175	152 bc.	1.368 bc.	bc.
POZ90-1369	Block System 200 Kit (șuruburi și piulițe incluse)	-	500 bc.	10.000 bc.	bc.
POZ95-1321	Conector pentru țevi \varnothing 110	110	100 bc.	2.000 bc.	bc.

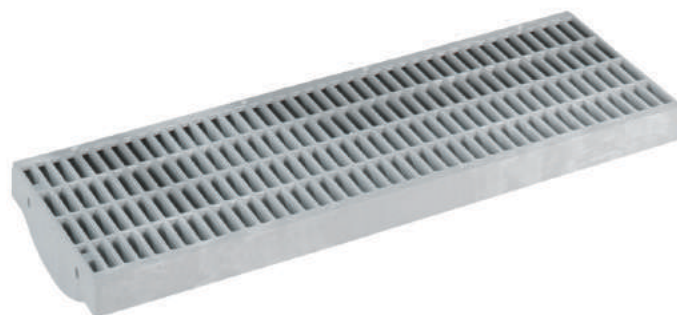

DESCRIZIONE

Grătar pentru Rigola Pegasus Short Heavy (POZ80-1364H).
Dimensiuni: 200 x 27 x 500 mm. Disponibil în culoarea gri deschis.
Capace de capăt, block system și conector pentru țevi.

MATERIALE

Capace de capăt din PP și conector țevi, PE-HD (Polietilenă de înaltă densitate) pentru block system.

UTILIZARE

Utilizat pentru zone pietonale și in zonele cu pasaj ocazional (nu longitudinal) a motocicletelor și/sau autovehiculelor chiar și puțin superioare greutateii de 1,5 tone.

Capacele, utilizate ca terminale pentru rigole și racordarea cu eventuale țevi de evacuare.

Block Systemul este utilizat pentru a fixa grătarul de rigolă (conform EN 1433).

Conectorul pentru țevi poate fi folosit pentru conectarea țevilor cu diametrul 110.

GRĂȚAR EXTRA STRONG CU CLIP

Cod	Img.	Produs	Dim. (mm)	Pac.	Palet	UM
POZ90-1351CL	01	Grătar Extra strong cu clip 130 - Gri	130 x 1.000 x 20	1 bc.	340 bc.	bc.
POZ90-1351NCL	02	Grătar Extra strong cu clip 130 - Negru	130 x 1.000 x 20	1 bc.	340 bc.	bc.
POZ90-1351BCL	04	Grătar Extra strong cu clip 130 - Alb	130 x 1.000 x 20	1 bc.	340 bc.	bc.

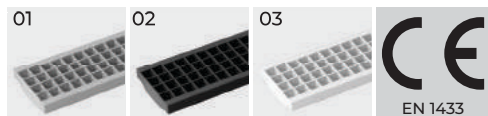

DESCRIERE

Grătarul Extra strong pentru rigola cu nervuri pe suprafața inferioară cu secțiune variabilă ce mărește rezistența la forfecare și trafic. Din testul de laborator, rezistența grătarului rezultată este echivalentă cu 24 kN (circa 2400 kg). Este realizat cu clip pentru a fi fixat pe rigola Pegasus Plus și nu prezintă găuri intermediare pentru fixarea cu elemente de blocare. Dimensiuni 130 x 20 x 1000 mm.

Disponibilă în culorile Gri deschis, Negru și Alb.

MATERIALE

Realizat din PP (polipropilena) cu grinzi pentru întărire.

UTILIZARE

Structura particulară și injectarea cu rasini termoplastice fibroranforate permit utilizarea în zone cu trafic carosabil ușor (auto și/sau moto de mici dimensiuni) ocazionale cu condiția de a nu fi traversate longitudinal dar și în zonele pietonale și/sau biciclete.

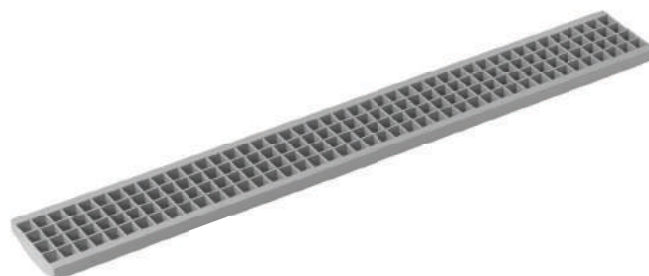

GRĂȚAR EXTRA STRONG

Cod	Img.	Produs	Dim. (mm)	Pac.	Palet	UM
POZ90-1351XS	01	Grătar Extra strong 130 - Gri	130 x 500 x 20	1 bc.	630 bc.	bc.
POZ90-1351XSN	02	Grătar Extra strong 130 - Negru	130 x 500 x 20	1 bc.	630 bc.	bc.
POZ90-1361XS	03	Grătar Extra strong 200 - Gri	200 x 500 x 20	1 bc.	300 bc.	bc.
POZ90-1361XSN	04	Grătar Extra strong 200 - Negru	200 x 500 x 20	1 bc.	300 bc.	bc.

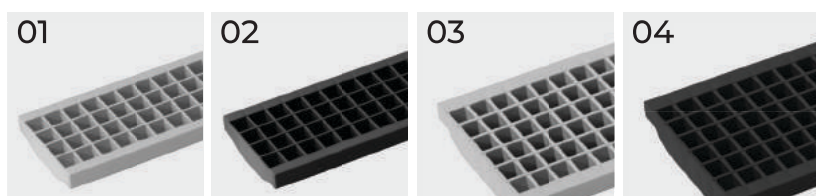

DESCRIERE

Grătarul Extra strong pentru rigola, cu nervuri pe suprafața inferioară cu secțiune variabilă ce mărește rezistența la penetrare și trafic. Din testul de laborator, rezistența grătarului rezultată este echivalentă cu 21 kN (circa 2100kg). Realizabilă cu gaură intermediară pentru fixarea elementelor de blocare pe rigola Pegasus Plus.

Dimensiuni 130 x 20 x 500 sau 200 x 20 x 500 mm.

Disponibil în culorile gri deschis și negru.

MATERIALE

Realizat din PP (polipropilena) ranforsat cu fibre.

UTILIZARE

Utilizat pentru zonele cu trafic carosabil ușor (auto și/sau moto de mici dimensiuni) ocazionale cu condiția de a nu fi traversate longitudinal dar cu utilizare pentru zonele pietonale și/sau biciclete.

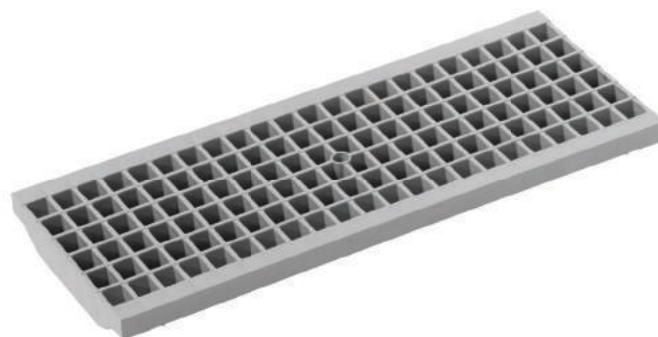

GRĂTAR STRONG

Cod	Img.	Produs	Dim. (mm)	Pac.	Palet	UM
POZ90-1351S	01	Grătar Strong 130	130 x 500 x 20	1 bc.	680 bc.	bc.
POZ90-1351SN	02	Grătar Strong Negru 130	130 x 500 x 20	1 bc.	680 bc.	bc.

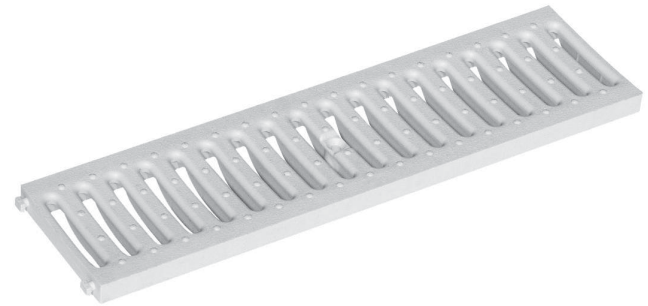
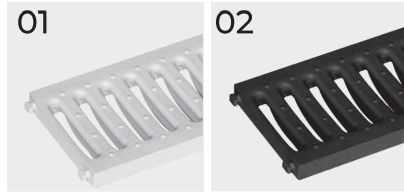

DESCRIERE

Grătar pentru rigola, cu traditionala forma de "biscuit", fapt ce permite o mare capacitate de drenaj in prezenta precipitatiilor abundente.
Dimensiuni 130 x 20 x 500 mm.
Disponibil in culori gri deschis sau negru.

MATERIALE

Realizata din PP (polipropilena).

UTILIZARE

Utilizat pentru zone pietonale și in zonele cu pasaj ocazional (nu longitudinal) a motocicletelor și/sau autovehiculilor ce nu au o greutate mai mare de 1,5 tone.

GRĂTAR STRONG ANTITOC

Cod	Produs	Dim. (mm)	Pac.	Palet	UM
POZ90-1351	Grătar Strong Antitoc 130	130 x 500 x 20	1 bc.	850 bc.	bc.
POZ90-1361	Grătar Strong Antitoc 200	200 x 500 x 20	1 bc.	462 bc.	bc.

DESCRIERE

Grătar pentru rigola, cu ochiuri antitoc.
Dimensiuni 130 x 20 x 500 sau 200 x 20 x 500 mm.
Disponibil in culorile gri deschis, negru.

MATERIALE

Realizat din PP (polipropilenă).

UTILIZARE

Utilizat pentru zone pietonale și in zonele cu pasaj ocazional (nu longitudinal) a motocicletelor și/sau autovehiculilor ce nu au o greutate mai mare de 1,5 tone.

Ochiul antitoc ne sugereaza utilizarea in spatii domestice (locuinta, marginea piscinelor, gradini), centre sportive și spatii verzi pietonale.

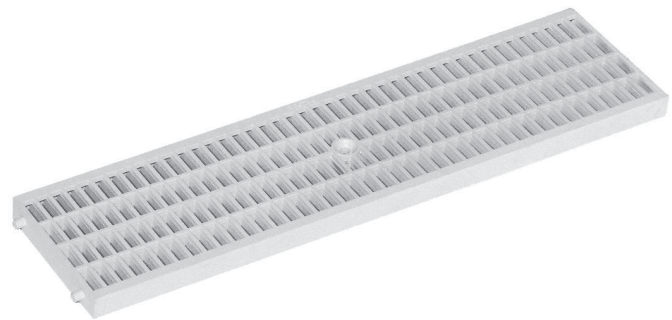

CAPAC

Cod	Produs	Dim. (mm)	Pac.	Palet	UM
POZ90-1352	Coperchio per canaletta 130	130 x 500 x 20	1 bc.	680 bc.	bc.
POZ90-1362	Coperchio per canaletta 200	200 x 500 x 20	1 bc.	462 bc.	bc.

DESCRIERE

Capac pentru rigola. Dimensiuni 130 x 20 x 500 sau 200 x 20 x 500 mm. Disponibil in culoarea gri deschis.

MATERIALE

Realizat din PP (polipropilenă).

UTILIZARE

Utilizat pentru pozitionarea pe rigola pentru trecerea unor portiuni cablate (nu de inalta tensiune) si/sau pentru crearea de puncte de discontinuitate in portiunile cu Gratare (ex. pasaje, treceri).

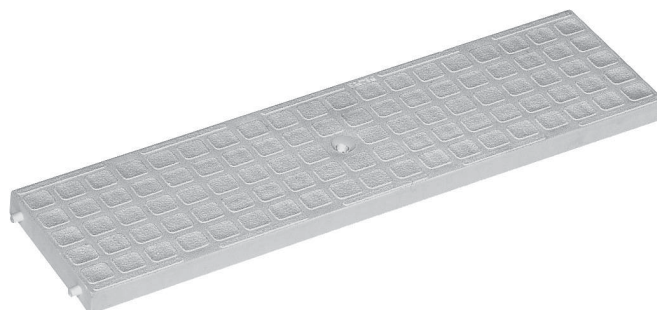

GRĂȚAR PENTRU PISCINĂ

Cod	Produs	Dim. (mm)	Pac.	Palet	UM
POZ90-1351P	Griglia Pedonale per piscina 130	130 x 500 x 20	1 bc.	900 bc.	bc.
POZ90-1361P	Griglia Pedonale per piscina 200	200 x 500 x 20	1 bc.	500 bc.	bc.

DESCRIERE

Gratar pentru rigola cu "gauri", creat pentru a reduce refluxul apei si a facilita pasajul pietonal. Dimensiuni 130 x 20 x 500 sau 200 x 20 x 500 mm. Disponibil in culoarea gri deschis.

MATERIALE

Realizat din PP (polipropilenă).

UTILIZARE

Utilizat in zone pietonale si in particular pe marginea piscinelor si/sau vestiarele centrelor sportive.

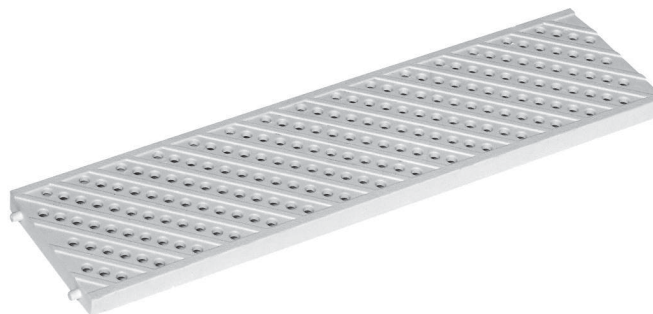

GRĂTAR SNAKE

Cod	Produs	Dim. (mm)	Pac.	Palet	UM
POZ90-1351PMBB	01 Grătar Modular pentru Piscină 130 Alb	130 x 500 x 20	15 bc.	240 bc.	bc.
POZ90-1351PMA	01 Grătar Modular pentru Piscină 130 Albastru	130 x 500 x 20	15 bc.	240 bc.	bc.
POZ90-1361PMBB	01 Grătar Modular pentru Piscină 200 Alb	200 x 500 x 20	10 bc.	160 bc.	bc.
POZ90-1361PMA	01 Grătar Modular pentru Piscină 200 Albastru	200 x 500 x 20	10 bc.	160 bc.	bc.
POZ95-1322	02 Profile pentru Grătar Modular	2.500	50 m	1.500 m	m

DESCRIERE

Grătar modular cu o trecere lenta a apei și cu o amprenta potrivita pasajului pietonal. Elementele ce o compun sunt interschimbabile, iar datorita ridurilor antiderapante asigura o suprafata aderenta. Cu 20 de module se obtine un grătar 500 de mm. Dimensiuni 130 x 20 x 500 sau 200 x 20 x 500.

Disponibil in culori alb și albastru.

Profilul din PVC pentru acest grătar poate fi incalzit si poate lua forma dorită(doar pentru grătarul de 200 mm)

MATERIALE

Realizat din PP (polipropilenă).

UTILIZARE

Utilizat pentru marginea piscinelor, permit cu o trecere lenta a apei și are o amprenta adecvata pasajului pietonal.

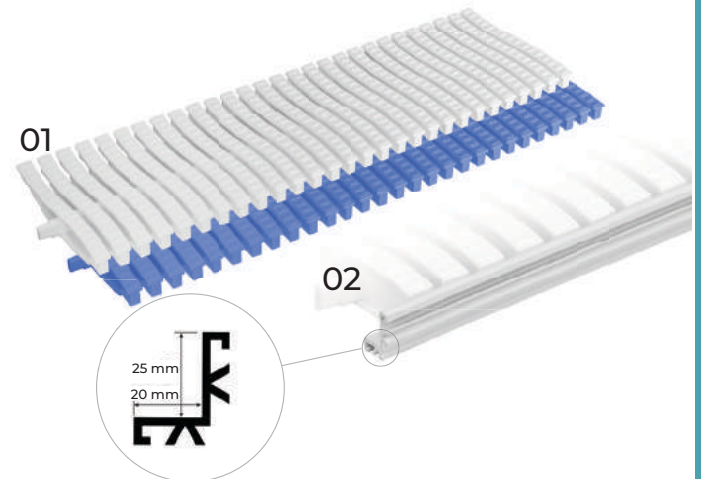

GRĂTAR MODULAR PENTRU PISCINĂ - SNAKE PLUS

Cod	Produs	Dim. (mm)	Pac.	Palet	UM
POZ90-250P1B	Snake Plus - Grătar Modular pentru Piscină 250 Alb	250 x 1.000 x 25	7 m	84 m	m
POZ90-250P1A	Snake Plus - Grătar Modular pentru Piscină 250* Albastru	250 x 1.000 x 25	7 m	84 m	m
POZ90-250P1B20	Snake Plus - Grătar Modular pentru Piscină 250 Alb	250 x 1.000 x 20	7 m	84 m	m
POZ90-250P1A20	Snake Plus - Grătar Modular pentru Piscină 250* Albastru	250 x 1.000 x 20	7 m	84 m	m
POZ90-300P1B	Snake Plus - Grătar Modular pentru Piscină 300 Alb	300 x 1.000 x 25	6 m	72 m	m
POZ90-300P1A	Snake Plus - Grătar Modular pentru Piscină 300* Albastru	300 x 1.000 x 25	6 m	72 m	m

*disponibil doar la comandă

DESCRIERE

Grătar modular cu o trecere lenta a apei și cu o amprenta potrivita pasajului pietonal. Elementele ce o compun sunt interschimbabile, iar datorita ridurilor antiderapante asigura o suprafata aderenta. Cu 20 de module se obtine un grătar 500 de mm. Disponibil in culorea alb cu o singură îmbinare pentru linii curbe.

MATERIALE

Realizat din PP (polipropilenă).

UTILIZARE

Utilizat pentru marginea piscinelor, permit cu o trecere lenta a apei și are o amprenta adecvată pasajului pietonal.

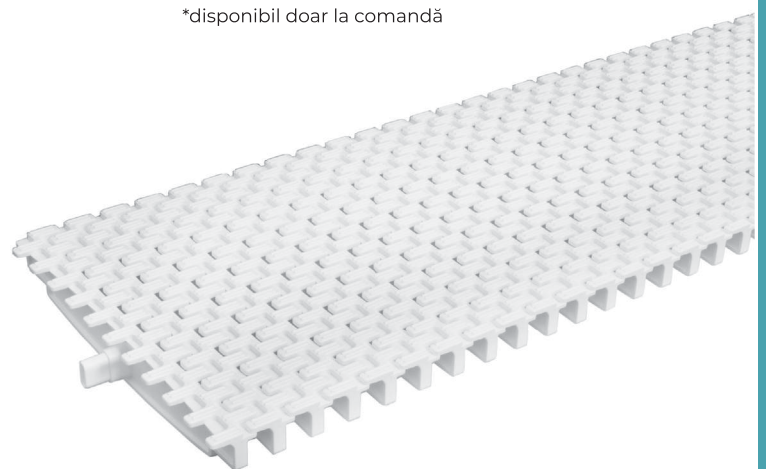



GRĂTAR DIN OȚEL ZINCAT ȘI DIN OȚEL INOX

Cod	Produs	Dim. (mm)	Pac.	Palet	UM
POZ90-1351ZI	Grătar din Oțel Inox 130	130 x 1.000 x 20	1 bc.	560 bc.	bc.
POZ90-1361ZI	Grătar din Oțel Inox 200	200 x 1.000 x 20	1 bc.	540 bc.	bc.
POZ90-1351Z	Grătar din Oțel Zincat 130	130 x 1.000 x 20	1 bc.	560 bc.	bc.
POZ90-1351ZT	Grătar din Oțel Zincat pentru Taurus 130	130 x 1.000 x 20	1 bc.	560 bc.	bc.
POZ90-1351ZIT	Grătar din Oțel Inox pentru Taurus 130	130 x 1.000 x 20	1 bc.	608 bc.	bc.
POZ90-1351ZCL	Grătar din Oțel Zincat cu clip 130	130 x 1.000 x 20	1 bc.	560 bc.	bc.
POZ90-1361Z	Grătar din Oțel Zincat 200	200 x 1.000 x 20	1 bc.	540 bc.	bc.



DESCRIERE

Grătar ambutisat cu traditionalul desen "biscuit" și secțiune ascușă în bordura rigolei.

Grătar clasificat în clasa A15 (pietonal).

Dimensiuni 130 x 20 x 1000 sau 200 x 20 x 1000 mm.

MATERIALE

Realizat din oțel zincat sau din oțel inox.

UTILIZARE

Utilizat în orice context casnic și/sau pietonal. Rezistent la agresiunea agenților chimici și atmosferici (ex. soluție salină). Se recomandă folosirea în vecinătatea mării.

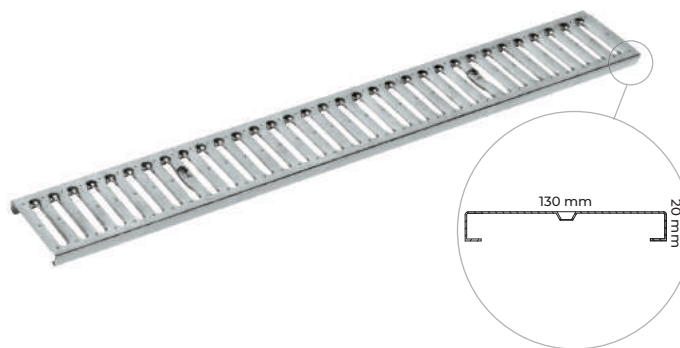

GRĂTAR TIP "T"

Cod	Produs	Dim. (mm)	Pac.	Palet	UM
POZ90-1351ZCB	Grătar din Oțel Zincat tip "T" 130	150 x 1.000 x 20	1 bc.	588 bc.	bc.
POZ90-1351ZICB	Grătar din Oțel Inox tip "T" 130	150 x 1.000 x 20	1 bc.	504 bc.	bc.

DESCRIERE

Grătar folosit doar împreună cu rigola Taurus.

Grătar ambutisat cu traditionalul desen "biscuit" și cu secțiune în forma de "punte" pentru a masca bordura rigolei.

Grătar clasificat în clasa A15 (pietonal).

Dimensiuni 130 x 20 x 1000 mm.

MATERIALE

Realizat din oțel zincat sau din oțel inox.

UTILIZARE

Utilizat în orice context casnic și/sau pietonal. Rezistent la agresiunea agenților chimici și atmosferici (ex. soluție salină). Se recomandă folosirea în vecinătatea mării.

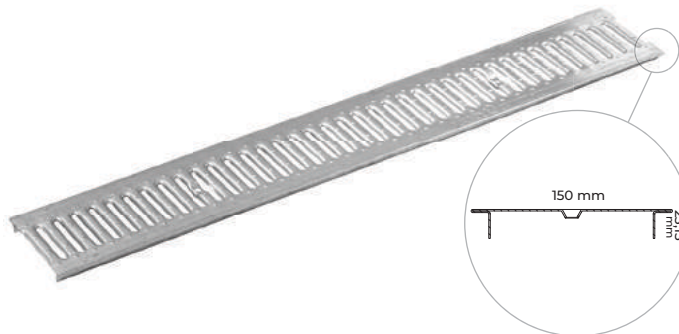

GRĂȚAR ANTITOC DIN OȚEL ZINCAT B125

Cod	Produs	Dim. (mm)	Pac.	Palet	UM
POZ90-1351ZBA	B125 Antitoc oțel zincat 130	130 x 1.000 x 20	1 bc.	378 bc.	bc.
POZ90-1361ZBA	B125 Antitoc oțel zincat 200	200 x 1.000 x 20	1 bc.	240 bc.	bc.



DESCRIERE

Realizată cu ochiuri antitoc (33 x 11 mm).
Grătar clasificat în clasa B125 (motociclete și autoturisme).
Dimensiuni 130 x 20 x 1000 sau 200 x 20 x 1000 mm.

MATERIALE

Realizat din oțel zincat la cald.

UTILIZARE

Utilizat în orice context casnic și/sau public carosabil. Ochiul antitoc ne recomandă utilizarea în arii cu un ridicat tranzit pietonal (ex centre comerciale, zone de picnic).

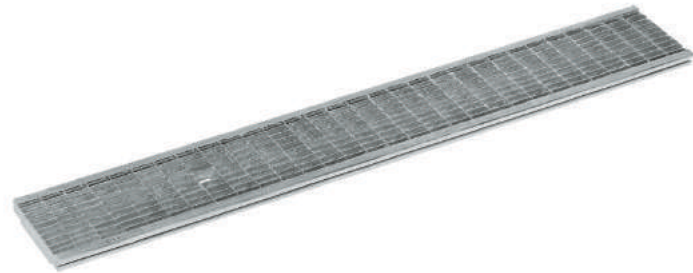

GRĂȚAR DIN OȚEL ZINCAT B125

Cod	Produs	Dim. (mm)	Pac.	Palet	UM
POZ90-1351ZBQ	B125 oțel zincat 33 x 33 130	130 x 1.000 x 20	1 bc.	378 bc.	bc.
POZ90-1361ZBQ	B125 oțel zincat 33 x 33 200	200 x 1.000 x 20	1 bc.	240 bc.	bc.



DESCRIERE

Realizată cu ochiuri 33 x 33 mm.
Grătar clasificat în clasă B125 (motociclete și autoturisme).

MATERIALE

Realizat din oțel zincat la cald.

UTILIZARE

Utilizat în orice context casnic și/sau public cu trafic carosabil.



GRĂȚAR DIN OȚEL ZINCAT C250

Cod	Produs	Dim. (mm)	Pac.	Palet	UM
POZ90-1351ZCQ	C250 oțel zincat 33 x 33 130	130 x 1.000 x 20	1 bc.	288 bc.	bc.
POZ90-1361ZCQ	C250 oțel zincat 33 x 33 200	200 x 1.000 x 20	1 bc.	204 bc.	bc.



DESCRIERE

Realizată cu ochiuri 33 x 33 mm.
Grătar clasificat în clasă C250 (autoturisme și camioane).

MATERIALE

Realizat din oțel zincat la cald.

UTILIZARE

Utilizată în orice context casnic și/sau public cu trafic carosabil intens.



GRĂȚAR DIN TEHNOPOLIMERI 130 CLASĂ DE TRAFIC B125 E C250

Cod	Produs	Dim. (mm)	Pac.	Palet	UM
POZ90-1851	Grătar din Tehnopolimeri 130 - clasa B125	130 x 500 x 20	1 bc.	- bc.	bc.
POZ90-1852	Grătar in Tehnopolimeri 130 - clasa C250	130 x 500 x 20	1 bc.	- bc.	bc.



DESCRIERE

Grătar realizat din tehnopolimeri cu ochiuri pătrate de dimensiuni 130 x 500 x 20mm. Este disponibil în clasele de trafic B125 și C250 conform EN1433.

MATERIALE

Fabricat din tehnopolimer.

UTILIZARE

Folosit la alei, accese auto sau pietonale în orice context domestic și / sau public.



GRĂȚAR DIN TEHNOPOLIMERI 200 CLASĂ DE TRAFIC B125

Cod	Produs	Dim. (mm)	Pac.	Palet	UM
POZ90-1861	Grătar din Tehnopolimeri 200 - clasa B125	200 x 500 x 20	1 bc..	- bc..	bc..



DESCRIERE

Grătar realizat din tehnopolimeri cu ochiuri pătrate de dimensiuni 130 x 500 x 20mm. Este disponibil în clasele de trafic B125 conform EN1433.

MATERIALE

Fabricat din tehnopolimer.

UTILIZARE

Folosit la alei, accese auto sau pietonale în orice context domestic și / sau public.



Clase de trafic conform normativului EN1433

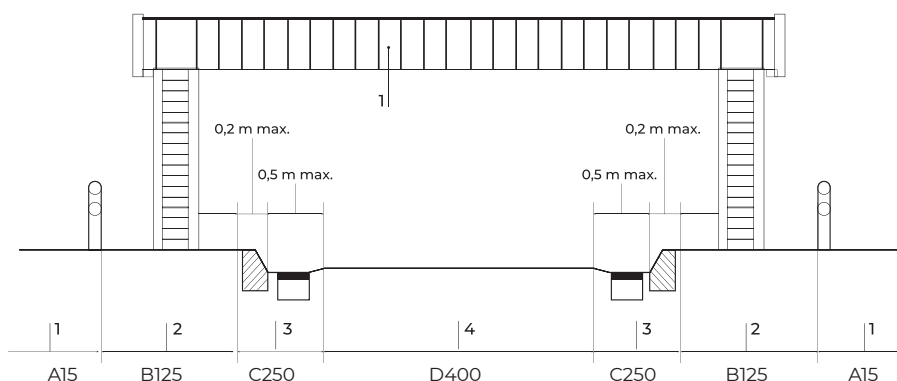

GRĂTAR DIN FONTĂ SFEROIDALĂ

Cod	Img.	Produs	mm	Palet	UM
POZ90-1351GBN	01	Grătar Fontă B125 130	130 x 500	240 bc.	bc.
POZ90-1361GBN	01	Grătar Fontă B125 200	200 x 500	250 bc.	bc.
POZ90-1351GCN	01	Grătar Fontă C250 130	130 x 500	240 bc.	bc.
POZ90-1361GCN	01	Grătar Fontă C250 200	200 x 500	153 bc.	bc.
POZ90-1351GDN	01	Grătar Fontă D400 130	130 x 500	240 bc.	bc.
POZ90-1361GDN	01	Grătar Fontă D400 200	200 x 500	250 bc.	bc.
POZ90-1361GEN	01	Grătar Fontă E600 200	200 x 500	250 bc.	bc.
POZ90-1361GFN	01	Grătar Fontă F900 200	200 x 500	250 bc.	bc.
POZ90-1371GDN	01	Grătar Fontă D400 260	260 x 500	150 bc.	bc.
POZ90-1381GE	01	Grătar Fontă E600 300	300 x 500	-	bc.
POZ90-1351HB	02	Grătar Fontă Antitoc B125 130	130 x 500	260 bc.	bc.
POZ90-1361HB	02	Grătar Fontă Antitoc B125 200	200 x 500	250 bc.	bc.
POZ90-1351HC	02	Grătar Fontă Antitoc C250 130	130 x 500	260 bc.	bc.
POZ90-1361HC	02	Grătar Fontă Antitoc C250 200	200 x 500	250 bc.	bc.



DESCRIERE

Realizat cu ochiuri patrate și antitoc.
Disponibil pentru clasele B125-C250-D400-E600-F900.

MATERIALE

Realizat din fontă sferoidală.

UTILIZARE

Utilizat în orice context casnic și/sau public cu trafic carosabil intens. Utilizat unde sunt treceri de încărcături importante și oriunde se retine necesar utilizarea sa. Ochiul antitoc ne recomandă utilizarea în arii cu un ridicat tranzit pietonal (ex centre comerciale, zone de picnic).



01

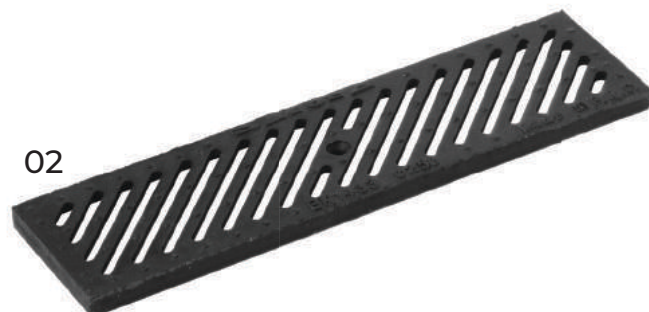

02



03

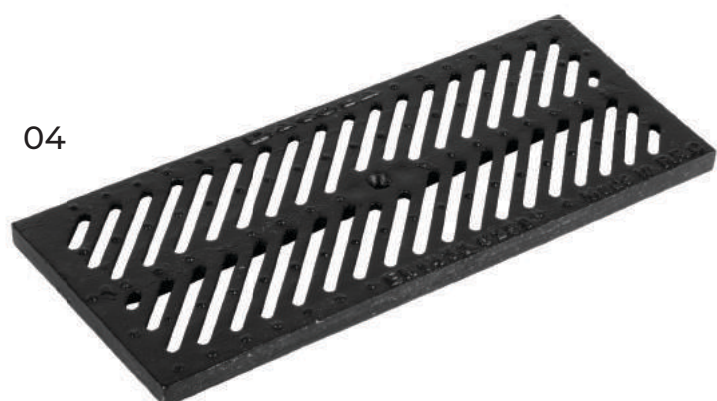

04



CĂMINE CAPACE, GRĂTARE ȘI RAME

■ CĂMIN SMART

■ CĂMIN PLUS

■ CAPAC/GRĂTAR
CU MÂNER

■ CAPAC STANDARD

■ RAMĂ

■ RAMĂ CU
CAPAC/GRĂTAR CU MÂNER



LINIA DE CĂMINE DAKOTA

Căminele și accesoriile pentru acestea reprezintă o alternativă la căminele tradiționale din beton, datorită în primul rând greutateii reduse și a materialelor din care sunt confecționate. Gama amplă de dimensiuni, care variază de la 200 la 700 mm, permite utilizarea acestora indiferent de condițiile impuse.

Foarte practice sunt și conexiunile laterale care permit anexarea rapidă a unor tuburi de colectare cu diferite diametre.

Linia de Cămine de Vizitare, se împarte în **2 familii principale de produse** :

CĂMIN SMART

DESCRIERE

Cămin cu dimensiuni diverse de la 200 x 200 până la 550x550 de culoare gri.

Caracterizat de:

Greutate ușoară ce facilitează transportul, poziționarea și punerea în opera chiar din partea unei singure persoane;

Rezistență ridicată datorită ranforsajilor laterale și nervurilor cu care este prevăzut;

Caracterul practic al racordurilor laterale ce permit gaurirea căminului în funcție de diametrul tevi de racordat;

• Spațiu redus de depozitare, datorită abilității acestui cămin de a fi stivuit;

Compatible cu grătarele și capacele din PP.

MATERIALE

Realizat din PP (polipropilenă).

UTILIZARE

Utilizat ca o alternativă pentru căminele tradiționale din beton.

TABEL CU DIAMETRE INTRĂRI/IEȘIRI CĂMINE

SMART	mm	ø ₁	ø ₂	ø ₃	ø ₄	ø ₅	ø ₆	ø ₇
POZ01-1372IS	intrare	200 x 200	75	90	110			
	ieșire laterală	200 x 200	75	90	110			
	ieșire inferioară	200 x 200	75	90	110			
POZ01-1373IS	intrare	300 x 300	75	90	110	125		
	ieșire laterală	300 x 300	75	90	110	125		
	ieșire inferioară	300 x 300	75	90	110	125		
POZ01-1374IS	intrare	400 x 400	80	100	125	140	160	200
	ieșire laterală	400 x 400	75	90	110	125	140	160
	ieșire inferioară	400 x 400	75	90	110	125	140	160
POZ01-1371I	intrare	550 x 550	125	160	200	250		
	ieșire laterală	550 x 550	125	160	200	250	315	
	ieșire inferioară	550 x 550	125	160	200	250	315	

CĂMIN PLUS

DESCRIERE

Cămin de forma cubica cu dimensiuni diverse de la 200 x 200 până la 550 x 550 de culoare gri.

Caracterizat de:

Greutate mică pentru un transport ușor, poziționare și pus în opera chiar din partea unei singure persoane;

Rezistență ridicată datorită ranforsajilor laterale și nervurilor cu care este prevăzut;

Caracterul practic al racordurilor laterale ce permit gaurirea căminului în funcție de diametrul tevi de racordat;

Compatibil cu capacul și gratarul din PP.

MATERIALE

Realizat din PP (polipropilenă).

UTILIZARE

Utilizat ca o alternativă valabilă la căminele tradiționale din beton.

• Cămin Seventy

DESCRIERE

Cămin dimensiuni 735 x 735 x 650 mm.

Caracterizat de:

Greutate mică pentru un transport ușor, poziționare și pus în opera chiar de o singură persoană (<25 kg);

Rezistență ridicată datorită ranforsajilor și nervurilor laterale;

Caracterul practic al racordurilor laterale, în funcție de diametrul tevi de racordat;

Cercuri dezaxate pentru racordarea tevilor de 1" și 2";

Fund predefinit pentru a putea fi decupat și suprapus unul peste altul ca o prelungire (cu posibilitatea de tăiere orizontală la fiecare 10 cm).

Compatibil cu capacul Seventy.

Dimensiunile interne sunt 600 x 600 mm.

MATERIALE

Realizat din PP (polipropilenă).

UTILIZARE

Utilizat ca o alternativă valabilă la căminele tradiționale din beton.

Compatibil cu Capacul Seventy.

TABEL CU DIAMETRE INTRĂRI/IEȘIRI CĂMINE

PLUS	mm	ø ₁	ø ₂	ø ₃	ø ₄	ø ₅	ø ₆	ø ₇	ø ₈
POZ01-1372S	200 x 200	50	70	90	110	125			
POZ01-1373S	300 x 300	75	90	110	125	140			
POZ01-1374S	400 x 400	75	90	110	125	140	160	200	250
POZ01-1371	550 x 550	160	200	250	315				
POZ01-1370	700 x 700	200	250	315	400	500			

CĂMIN SMART din PP

Cod	Produs	Dim. (mm)	Pac.	Palet	UM
POZ01-1372IS	Cămin Smart Export	200 x 200	1 bc.	288 bc.	bc.
POZ01-1373IS	Cămin Smart Export	300 x 300	1 bc.	112 bc.	bc.
POZ01-1374IS	Cămin Smart Export	400 x 400	1 bc.	45 bc.	bc.
POZ01-1371I	Cămin Smart	550 x 550	1 bc.	24 bc.	bc.



CĂMIN PLUS din PP

Cod	Produs	Dim. (mm)	Pac.	Palet	UM
POZ01-1372S	Cămin Plus Export	200 x 200	1 bc.	240 bc.	bc.
POZ01-1373S	Cămin Plus Export	300 x 300	1 bc.	96 bc.	bc.
POZ01-1374S	Cămin Plus Export	400 x 400	1 bc.	36 bc.	bc.
POZ01-1371	Cămin Plus	550 x 550	1 bc.	20 bc.	bc.
POZ01-1370	Cămin Seventy	700 x 700	1 bc.	8 bc.	bc.



CĂMIN ERMETIC PENTRU CABLURI ELECTRICE din PP

Cod	Produs	Dim. (mm)	Pac.	Palet	UM
POZ10-1347	Cămin Ermetic pentru Cabluri Electrice	250 x 250	6 bc.	144 bc.	bc.



ACCESORII PENTRU CĂMINE

PLACĂ DE SIFONARE din PP

Cod	Produs	Dim. (mm)	Pac.	Palet	UM
POZ06-1378	Placă de Sifonare	200 x 200	300 bc.	9.000 bc.	bc.
POZ06-1379	Placă de Sifonare	300 x 300	170 bc.	2.720 bc.	bc.
POZ06-1380	Placă de Sifonare	400 x 400	60 bc.	900 bc.	bc.
POZ06-1389	Placă de Sifonare	550 x 550	20 bc.	480 bc.	bc.



N.B.: Produsul nu este compatibil cu Căminul Smart

SIFON CLOPOT din PP

Cod	Produs	Dim. (mm)	Pac.	Palet	UM
POZ07-6821N	Sifon Clopot	300 x 300	1 bc.	112 bc.	bc.
POZ07-6822N	Sifon Clopot	400 x 400	1 bc.	54 bc.	bc.



PRELUNGIRE CĂMIN din PP

Cod	Produs	Dim. (mm)	Pac.	Palet	UM
POZ05-1376	Prelungire Înaltime 100	300 x 300	1 bc.	160 bc.	bc.
POZ05-1377	Prelungire Înaltime 100	400 x 400	1 bc.	60 bc.	bc.
POZ05-1377B	Prelungire Înaltime 100	550 x 550	1 bc.	44 bc.	bc.



CĂMIN ERMETIC din PP

Cod	Produs	Dim. (mm)	Pac.	Palet	UM
POZ02-1348K	Cămin Ermetic	200 x 200	1 bc.	1.080 bc.	bc.
POZ20-1400	Set Șuruburi și Garnitură	200 x 200	1 bc.	500 bc.	bc.
POZ02-1358K	Cămin Ermetic	300 x 300	1 bc.	480 bc.	bc.
POZ20-1406	Set Șuruburi și Garnitură	300 x 300	1 bc.	400 bc.	bc.
POZ02-1368K	Cămin Ermetic	400 x 400	1 bc.	225 bc.	bc.
POZ20-1407	Set Șuruburi și Garnitură	400 x 400	1 bc.	500 bc.	bc.
POZ02-1378K	Cămin Ermetic	550 x 550	1 bc.	68 bc.	bc.
POZ20-1408	Set Șuruburi și Garnitură	550 x 550	1 bc.	500 bc.	bc.



CAPAC CU MÂNER PENTRU RAME ȘI CĂMINE din PP

Cod	Produs	Dim. (mm)	Pac.	Palet	UM
POZ02-1348M	Capac cu Mâner	200 x 200	1 bc.	1.080 bc.	bc.
POZ02-1358M	Capac cu Mâner	300 x 300	1 bc.	480 bc.	bc.
POZ02-1368M	Capac cu Mâner	400 x 400	1 bc.	225 bc.	bc.
POZ02-1378AM	Capac cu Mâner	550 x 550	1 bc.	68 bc.	bc.
POZ02-1348VM	Capac Verde cu Mâner	200 x 200	1 bc.	1.080 bc.	bc.
POZ02-1358VM	Capac Verde cu Mâner	300 x 300	1 bc.	480 bc.	bc.
POZ02-1368VM	Capac Verde cu Mâner	400 x 400	1 bc.	225 bc.	bc.
POZ02-1378VM	Capac Verde cu Mâner	550 x 550	1 bc.	68 bc.	bc.

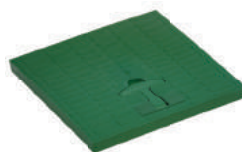
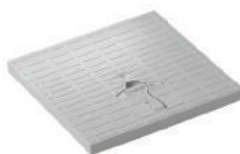

CAPAC STANDARD PENTRU CĂMINE SMART din PP

Codice	Prodotto	Misure (mm)	Conf.	Pallet	UM
POZ02-1348E	Capac Standard	200 x 200	1 pz.	1.500 pz.	pz.
POZ02-1358E	Capac Standard	300 x 300	1 pz.	800 pz.	pz.
POZ02-1368EN	Capac Standard	400 x 400	1 pz.	360 pz.	pz.

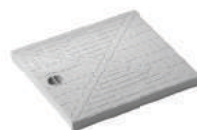

CAPACUL SEVENTY

Cod	Produs	mm	Pac.	Palet	UM
POZ02-7070M	Capac cu Doua Mânere	700 x 700	1	30	buc.

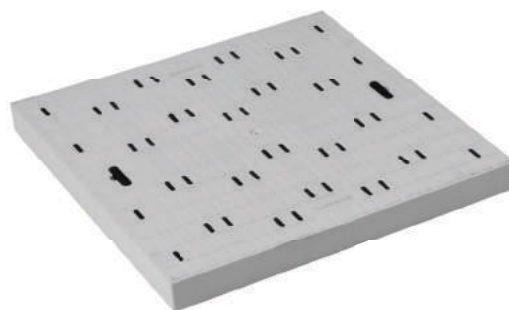

Descriere

Capacul are o structură plată, ranforsat pe partea interioară cu 5 bare fibro-ranforsate și fixate prin introducere laterală (încăstrare). Pe exterior este dotat cu inserții de cauciuc, împotriva alunecării și două mânere ergonomice ascunse.

Disponibil și în versiunea POZ02-7070MB cuprinzând și 4 suruburi ce pot fi folosite pentru o fixare sigură a capacului pe cămin și/sau cadru.

Sarcina 35KN (circa 3500kg).

Materiale

Realizat din PP (polipropilena) cu grinzi de întărire din nylon și cauciuc.

Utilizare

Utilizat pentru acoperirea și inspectarea căminului.

*Capacul Smart 40 x 40 cod POZ02-1368EN este compatibil doar căminului Smart 40 x 40 (POZ01-1374I și POZ01-1374IS).

CAPAC SIFON din PP

Cod	Produs	Dim. (mm)	Pac.	Palet	UM
POZ09-1361S	Capac Sifon	300 x 300	1 bc.	240 bc.	bc.
POZ09-1371S	Capac Sifon	400 x 400	1 bc.	126 bc.	bc.
POZ09-1391S	Capac Sifon	450 x 450	1 bc.	104 bc.	bc.
POZ09-1381S	Capac Sifon	550 x 550	1 bc.	68 bc.	bc.



GRĂTAR CU MÂNER PENTRU CĂMIN ȘI RAMĂ din PP

Cod	Produs	Dim. (mm)	Pac.	Palet	UM
POZ03-1347M	Grătar cu Mâner	200 x 200	1 bc.	1.080 bc.	bc.
POZ03-1357M	Grătar cu Mâner	300 x 300	1 bc.	480 bc.	bc.
POZ03-1367M	Grătar cu Mâner	400 x 400	1 bc.	225 bc.	bc.
POZ03-1377AM	Grătar cu Mâner	550 x 550	1 bc.	68 bc.	bc.
POZ03-1347VM	Grătar verde cu Mâner	200 x 200	1 bc.	1.080 bc.	bc.
POZ03-1357VM	Grătar verde cu Mâner	300 x 300	1 bc.	480 bc.	bc.
POZ03-1367VM	Grătar verde cu Mâner	400 x 400	1 bc.	225 bc.	bc.
POZ03-1377VM	Grătar verde cu Mâner	550 x 550	1 bc.	68 bc.	bc.

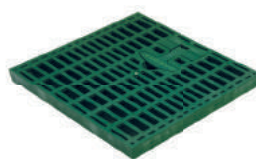

RAMĂ din PP

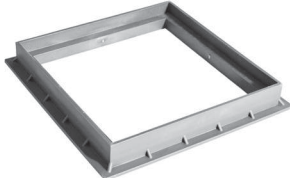
Cod	Produs		Dim. (mm)	Pac.	Palet	UM
POZ04-1395	Ramă pentru Capac/Grătar		200 x 200	1 bc.	700 bc.	bc.
POZ04-1396	Ramă pentru Capac/Grătar		300 x 300	1 bc.	243 bc.	bc.
POZ04-1397	Ramă pentru Capac/Grătar		400 x 400	1 bc.	104 bc.	bc.
POZ04-1398	Ramă pentru Capac/Grătar		550 x 550	1 bc.	80 bc.	bc.
POZ04-7070T	Ramă pentru Capac Seventy		700 x 700	1 bc.	15 bc.	bc.

RAMĂ VERDE din PP

Cod	Produs		Dim. (mm)	Pac.	Palet	UM
POZ04-1395V	Ramă verde pentru Capac/Grătar		200 x 200	1 bc.	700 bc.	bc.
POZ04-1396V	Ramă verde pentru Capac/Grătar		300 x 300	1 bc.	243 bc.	bc.
POZ04-1397V	Ramă verde pentru Capac/Grătar		400 x 400	1 bc.	104 bc.	bc.
POZ04-1398V	Ramă verde pentru Capac/Grătar		550 x 550	1 bc.	80 bc.	bc.

CĂMIN PLUVIAL

Cod	Produs	mm	Pac.	Palet	UM
TER06-1385	■ Cămin Pluvial cu intrare 80-100	235 x 125 x 220	18 bc.	216 bc.	bc.
TER06-1385N	■ Cămin Pluvial cu intrare 80-100 - Negru	235 x 125 x 220	18 bc.	216 bc.	bc.
POZ95-1319	■ Garnitură din Cauciuc	100 / 110	250 bc.	3.750 bc.	bc.

DESCRIERE

Căminul pluvial este un dispozitiv pentru colectare și evacuare orizontală, acesta permite eliminarea apelor provenite de la burlane.

Placa de sifonare cu care este dotat, permite o sifonare perfectă evitând întoarcerea mirosurilor neplăcute fiind ușor de îndepărtat pentru inspecție și curățare.

Garnitura din cauciuc se folosește pentru trecerea de la diametrul tevi de ieșire de la 100 la diametrul 110.

MATERIALE

Realizat din PP (polipropilenă).

UTILIZARE

Utilizat ca element de colectare a apelor meteorice provenite de la burlane în scopul de a le trimite în rețeaua subterană de colectare a apei.

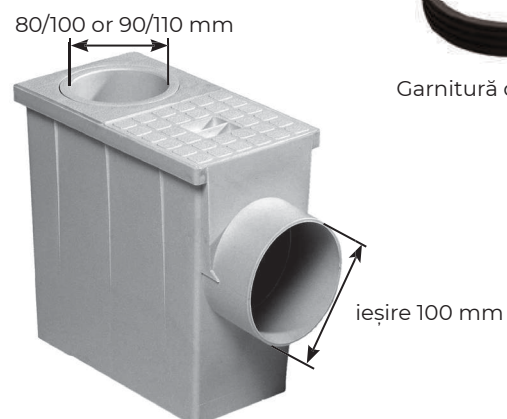

RACORD ROTUND, PĂTRAT ȘI CAPAC

Cod	Produs	Dim. (mm)	Pac.	Palet	UM
TER06-1390	Racord Rotund	∅ 80-100	50 bc.	-	bc.
TER06-1390S	Racord Rotund Export	∅ 90-110	50 bc.	-	bc.
TER06-1391	Racord Pătrat	∅ 80-100	50 bc.	-	bc.
TER06-1385C	Capac Pluvial	125 x 125	600 bc.	-	bc.

CĂMIN ECO PLUVIAL

Cod	Produs	Dim. (mm)	Pac.	Palet	UM
TER06-1386	■ Cămin Eco Pluvial	235 x 125 x 220	18 bc.	240 bc.	bc.
TER06-1386N	■ Cămin Eco Pluvial Negru	235 x 125 x 220	18 bc.	240 bc.	bc.

DESCRIERE

Căminul eco pluvial este un dispozitiv pentru recoltare și evacuare verticală.

Acesta permite evacuarea apelor provenite din burlane și scurgeri.

Se compune din:

Placa de sifonare anti-reflux;

Cos detasabil pentru colectarea deseurilor de pe acoperisuri și terase;

Nervuri perimetrice de Ranforsare;

Capac cu orificiu pentru burlan multi-diamertu (80 - 125 mm);

Capac "inchis-deschis"-personalizabil;

Racord de iesire pentru tevi cu diametrul de 100/110 mm;

Terminal cămin;

MATERIALE

Realizata din PP (polipropilenă).

UTILIZARE

Utilizat ca element de colectare a apelor meteorice provenite de la burlane în scopul de a le trimite în rețeaua subterană de colectare a apei.



TUB DRENAJ

Cod	Produs	Dim. (m)	Pac.	Palet	UM
DRA01-50/090	Tub Drenaj ø 90	50	50 m	-	m.
DRA01-50/110	Tub Drenaj ø 110	50	50 m	-	m.

DESCRIERE

Tub corugat pentru drenaj cu perete dublu.

Fante cu lățimea de 2 mm pe toată suprafața tubului.

De culoare verde la exterior și de culoare neagră la interior.

Clasa de rigiditate inelară determinată conform standardului

UNI EN ISO 9969: SN4 (egal cu 4KN / m²)

· Raza minimă de îndoire: de 15 ori diametrul exterior

· Temperaturi de utilizare: - 50 ° C / + 60 ° C.

MATERIALE

Realizat din PEHD (polietilenă de înaltă densitate).

UTILIZARE

Utilizat pentru drenarea terenurilor agricole dar și pentru uz civil.



GRĂTAR ELECTROSUDAT PĂTRAT ZINCAT

Cod	Produs	Flow class	mm	Pac.	Palet	UM
ZIN09-6900	Grătar din Oțel Zincat cu Cadru	Class 2	200 x 200	12 bc.	720 bc.	bc.
ZIN09-6901	Grătar din Oțel Zincat cu Cadru	Class 2	250 x 250	12 bc.	576 bc.	bc.
ZIN09-6902	Grătar din Oțel Zincat cu Cadru	Class 1	300 x 300	12 bc.	432 bc.	bc.
ZIN09-6903	Grătar din Oțel Zincat cu Cadru	Class 1	350 x 350	12 bc.	324 bc.	bc.
ZIN09-6904	Grătar din Oțel Zincat cu Cadru	Class 1	400 x 400	12 bc.	216 bc.	bc.
ZIN09-6905	Grătar din Oțel Zincat cu Cadru	Class 1	450 x 450	12 bc.	144 bc.	bc.
ZIN09-6906	Grătar din Oțel Zincat cu Cadru	Class 1	500 x 500	12 bc.	144 bc.	bc.
ZIN09-6907	Grătar din Oțel Zincat cu Cadru	Class 1	550 x 550	12 bc.	144 bc.	bc.
ZIN09-6908	Grătar din Oțel Zincat cu Cadru	Class 1	600 x 600	12 bc.	144 bc.	bc.

DESCRIERE

Grătar cu cadru din platbanda/bara de umplere 25 x 2 mm și ochiuri de 34 x 38 mm.

MATERIALE

Realizat din oțel zincat la cald electrosudat.

UTILIZARE

Utilizat pentru colectarea și evacuarea apelor meteorice, de la spalatorii și/sau menajere.



GRĂTAR ELECTROSUDAT DREPTUNGHIULAR ZINCAT

Cod	Produs	Flow class	mm	Pac.	Palet	UM
ZIN09-6909	Grătar din Oțel Zincat cu Cadru	Class 4	1.000 x 100	12 bc.	396 bc.	bc.
ZIN09-6910	Grătar din Oțel Zincat cu Cadru	Class 3	1.000 x 150	12 bc.	257 bc.	bc.
ZIN09-6911	Grătar din Oțel Zincat cu Cadru	Class 2	1.000 x 200	12 bc.	191 bc.	bc.
ZIN09-6912	Grătar din Oțel Zincat cu Cadru	Class 2	1.000 x 250	12 bc.	155 bc.	bc.
ZIN09-6913	Grătar din Oțel Zincat cu Cadru	Class 1	1.000 x 300	12 bc.	129 bc.	bc.
ZIN09-6914	Grătar din Oțel Zincat cu Cadru	Class 1	1.000 x 400	12 bc.	94 bc.	bc.
ZIN09-6915	Grătar din Oțel Zincat cu Cadru	Class 1	1.000 x 500	12 bc.	75 bc.	bc.
ZIN09-6916	Grătar din Oțel Zincat cu Cadru	Class 1	1.000 x 600	12 bc.	54 bc.	bc.
ZIN09-6917	Grătar din Oțel Zincat cu Cadru	Class 1	1.000 x 700	12 bc.	36 bc.	bc.

DESCRIERE

Grătar cu cadru din platbanda/bara de umplere 25 x 2 mm și ochiuri de 34 x 38 mm.

MATERIALE

Realizat din oțel zincat la cald electrosudat.

UTILIZARE

Utilizat pentru colectarea și evacuarea apelor meteorice, de la spalatorii și/sau menajere.

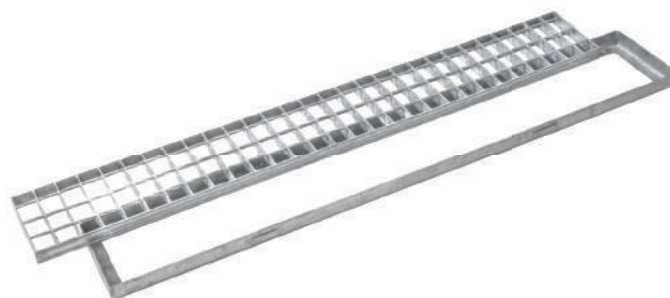

GRĂȚAR ELECTROSUDAT ZINCAT PENTRU TRAFIC GREU

Cod	Produs	Flow class	mm	Pac.	Palet	UM
ZIN09-6902P	Grătar din Oțel Zincat cu Cadru	Class 3	300 x 300	12 bc.	276 bc.	bc.
ZIN09-6903P	Grătar din Oțel Zincat cu Cadru	Class 3	350 x 350	12 bc.	207 bc.	bc.
ZIN09-6904P	Grătar din Oțel Zincat cu Cadru	Class 2	400 x 400	12 bc.	138 bc.	bc.
ZIN09-6905P	Grătar din Oțel Zincat cu Cadru	Class 2	450 x 450	12 bc.	92 bc.	bc.
ZIN09-6906P	Grătar din Oțel Zincat cu Cadru	Class 2	500 x 500	12 bc.	92 bc.	bc.
ZIN09-6907P	Grătar din Oțel Zincat cu Cadru	Class 2	550 x 550	12 bc.	92 bc.	bc.
ZIN09-6908P	Grătar din Oțel Zincat cu Cadru	Class 1	600 x 600	12 bc.	92 bc.	bc.

DESCRIERE

Grătar cu cadru din platbanda/bara de umplere 25 x 2 mm și ochiuri de 34 x 38 mm.

MATERIALE

Realizat din oțel zincat la cald electrosudat.

UTILIZARE

Utilizat pentru colectarea și evacuarea apelor meteorice, de la spalatorii și/sau menajere.



GRĂȚAR ELECTROSUDAT DREPTUNGHIULAR ZINCAT PENTRU TRAFIC GREU

Cod	Produs	Flow class	mm	Pac.	Palet	UM
ZIN09-6910P	Grătar din Oțel Zincat cu Cadru	Class 4	1.000 x 150	12 bc.	161 bc.	bc.
ZIN09-6911P	Grătar din Oțel Zincat cu Cadru	Class 4	1.000 x 200	12 bc.	138 bc.	bc.
ZIN09-6912P	Grătar din Oțel Zincat cu Cadru	Class 4	1.000 x 250	12 bc.	115 bc.	bc.
ZIN09-6913P	Grătar din Oțel Zincat cu Cadru	Class 3	1.000 x 300	12 bc.	92 bc.	bc.
ZIN09-6914P	Grătar din Oțel Zincat cu Cadru	Class 2	1.000 x 400	12 bc.	69 bc.	bc.
ZIN09-6915P	Grătar din Oțel Zincat cu Cadru	Class 2	1.000 x 500	12 bc.	46 bc.	bc.
ZIN09-6916P	Grătar din Oțel Zincat cu Cadru	Class 1	1.000 x 600	12 bc.	23 bc.	bc.
ZIN09-6917P	Grătar din Oțel Zincat cu Cadru	Class 1	1.000 x 700	12 bc.	23 bc.	bc.

DESCRIERE

Grătar cu cadru din platbanda/bara de umplere 25 x 2 mm și ochiuri de 34 x 38 mm.

MATERIALE

Realizat din oțel zincat la cald electrosudat.

UTILIZARE

Utilizat pentru colectarea și evacuarea apelor meteorice, de la spalatorii și/sau menajere.



GRĂTAR ELECTROSUDAT PĂTRAT ZINCAT ANTITOC

Cod	Produs	mm	Pac.	Palet	UM
ZIN03-6800A	Grătar Electrosudat Pătrat Zincat Antitoc	210 x 210	12 bc.	250 bc.	bc.
ZIN03-6802A	Grătar Electrosudat Pătrat Zincat Antitoc	310 x 310	12 bc.	250 bc.	bc.
ZIN03-6804A	Grătar Electrosudat Pătrat Zincat Antitoc	410 x 410	12 bc.	150 bc.	bc.
ZIN03-6806A	Grătar Electrosudat Pătrat Zincat Antitoc	510 x 510	12 bc.	136 bc.	bc.

DESCRIERE

Grătar antitoc cu cadru.

MATERIALE

Realizat din oțel zincat la cald electrosudat.

UTILIZARE

Utilizat pentru colectarea și evacuarea apelor meteorice, de la spalatorii și/sau menajere, ochiul antitoc ne permite utilizarea în zonele cu un ridicat trafic pietonal.

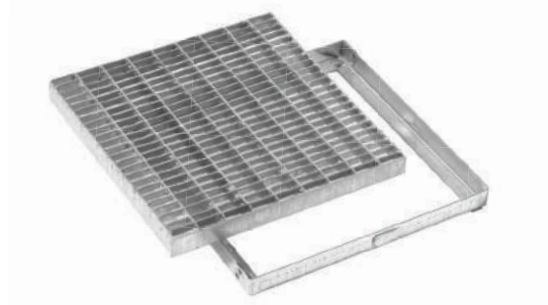

GRĂTAR ELECTROSUDAT DREPTUNGHULAR ZINCAT ANTITOC

Cod	Produs	mm	Pac.	Palet	UM
ZIN03-6810A	Grătar Electrosudat Dreptunghiular Zincat Antitoc	1.000 x 160	12 bc.	257 bc.	bc.
ZIN03-6811A	Grătar Electrosudat Dreptunghiular Zincat Antitoc	1.000 x 210	12 bc.	191 bc.	bc.
ZIN03-6812A	Grătar Electrosudat Dreptunghiular Zincat Antitoc	1.000 x 260	12 bc.	155 bc.	bc.
ZIN03-6813A	Grătar Electrosudat Dreptunghiular Zincat Antitoc	1.000 x 310	12 bc.	129 bc.	bc.
ZIN03-6814A	Grătar Electrosudat Dreptunghiular Zincat Antitoc	1.000 x 410	12 bc.	94 bc.	bc.
ZIN03-6815A	Grătar Electrosudat Dreptunghiular Zincat Antitoc	1.000 x 510	12 bc.	75 bc.	bc.
ZIN03-6816A	Grătar Electrosudat Dreptunghiular Zincat Antitoc	1.000 x 610	12 bc.	54 bc.	bc.
ZIN03-6817A	Grătar Electrosudat Dreptunghiular Zincat Antitoc	1.000 x 710	12 bc.	34 bc.	bc.

DESCRIERE

Grătar antitoc cu cadru.

MATERIALE

Realizat din oțel zincat la cald electrosudat.

UTILIZARE

Utilizat pentru colectarea și evacuarea apelor meteorice, de la spalatorii și/sau menajere, ochiul antitoc ne permite utilizarea în zonele cu un ridicat trafic pietonal.



SIGILIU

Cod	Produs	mm	Pac.	Palet	UM
POZ08-6857S	Sigiliu	300 x 300	20 bc.	200 bc.	bc.
POZ04-1396	Ramă pentru Sigiliu	300 x 300	12 bc.	312 bc.	bc.
POZ08-6858S	Sigiliu	400 x 400	20 bc.	100 bc.	bc.
POZ04-1397	Ramă pentru Sigiliu	400 x 400	6 bc.	144 bc.	bc.

DESCRIERE

Capac sigiliu.
Disponibil pentru dimensiunile 300 x 300 și 400 x 400 mm.

MATERIALE

Realizat din PP (polipropilenă).

UTILIZARE

Utilizat pentru "camuflarea" prezentei caminelor de colectare, dând continuitate estetica pavajului.

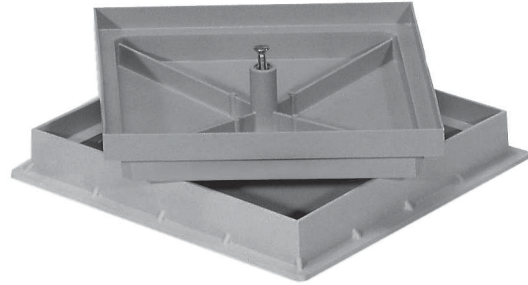

SIGILIU ZINCAT UȘOR

Cod	Produs	mm	Pac.	Palet	UM
ZIN05-6856C	Sigiliu Zincat Ușor	230 x 230 h. 50	10 bc.	400 bc.	bc.
ZIN05-6857C	Sigiliu Zincat Ușor	330 x 330 h. 50	10 bc.	192 bc.	bc.
ZIN05-6858C	Sigiliu Zincat Ușor	430 x 430 h. 50	10 bc.	116 bc.	bc.
ZIN05-6859C	Sigiliu Zincat Ușor	530 x 530 h. 50	10 bc.	76 bc.	bc.
ZIN05-6860C	Sigiliu Zincat Ușor	630 x 630 h. 50	10 bc.	60 bc.	bc.
ZIN06-6856D	Sigiliu Zincat Ușor	230 x 230 h. 80	10 bc.	220 bc.	bc.
ZIN06-6857D	Sigiliu Zincat Ușor	330 x 330 h. 80	10 bc.	107 bc.	bc.
ZIN06-6858D	Sigiliu Zincat Ușor	430 x 430 h. 80	10 bc.	60 bc.	bc.
ZIN06-6859D	Sigiliu Zincat Ușor	530 x 530 h. 80	10 bc.	48 bc.	bc.
ZIN06-6860D	Sigiliu Zincat Ușor	630 x 630 h. 80	10 bc.	20 bc.	bc.

DESCRIERE

Capac sigiliu ușor zincat.
Disponibil în 2 înalțimi diferite (h 50 mm și 80 mm).

MATERIALE

Realizat din oțel zincat. Grosime tabla 10/10.

UTILIZARE

Utilizat pentru "camuflarea" prezentei caminelor de colectare, dând continuitate estetica pavajului.



SIGILIU ZINCAT GREU

Cod	Produs	mm	Pac.	Palet	UM
ZIN07-6856E	Sigiliu Zincat Greu	200 x 200 h. 50	10 bc.	352 bc.	bc.
ZIN07-6857E	Sigiliu Zincat Greu	300 x 300 h. 50	10 bc.	198 bc.	bc.
ZIN07-6858E	Sigiliu Zincat Greu	400 x 400 h. 50	10 bc.	100 bc.	bc.
ZIN07-6859E	Sigiliu Zincat Greu	500 x 500 h. 50	10 bc.	72 bc.	bc.
ZIN07-6860E	Sigiliu Zincat Greu	600 x 600 h. 50	10 bc.	35 bc.	bc.
ZIN07-6861E	Sigiliu Zincat Greu	700 x 700 h. 50	10 bc.	33 bc.	bc.
ZIN08-6856F	Sigiliu Zincat Greu	200 x 200 h. 80	10 bc.	224 bc.	bc.
ZIN08-6857F	Sigiliu Zincat Greu	300 x 300 h. 80	10 bc.	105 bc.	bc.
ZIN08-6858F	Sigiliu Zincat Greu	400 x 400 h. 80	10 bc.	64 bc.	bc.
ZIN08-6859F	Sigiliu Zincat Greu	500 x 500 h. 80	10 bc.	46 bc.	bc.
ZIN08-6860F	Sigiliu Zincat Greu	600 x 600 h. 80	10 bc.	22 bc.	bc.
ZIN08-6861F	Sigiliu Zincat Greu	700 x 700 h. 80	10 bc.	10 bc.	bc.
ZIN07-6856M	Mâner pentru capac sigiliu greu	h. 80	300 bc.	-	bc.

DESCRIERE

Sigiliu cu mâner de ridicare.
Disponibil în două variante de înălțime: h. 50 mm și h. 80 mm.

MATERIALE

Realizat din oțel zincat. Grosime tabla 20/10.

UTILIZARE

Utilizat pentru "camuflarea" prezentei caminelor de colectare, dând continuitate estetică pavajului.

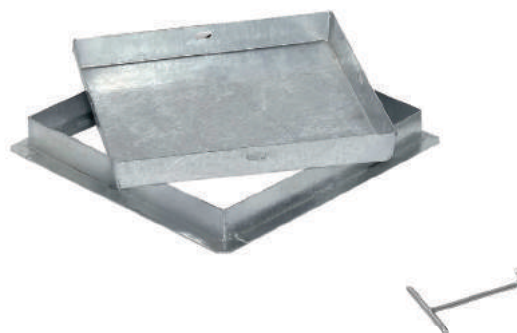

SIGILIU OȚEL INOXIDABIL GREU

Cod	Produs	mm	Pac.	Palet	UM
ZIN07-6856EI	Sigiliu Oțel Inoxidabil Greu	200 x 200 h. 50	10 bc.	-	bc.
ZIN07-6857EI	Sigiliu Oțel Inoxidabil Greu	300 x 300 h. 50	10 bc.	198 bc.	bc.
ZIN07-6858EI	Sigiliu Oțel Inoxidabil Greu	400 x 400 h. 50	10 bc.	100 bc.	bc.
ZIN07-6859EI	Sigiliu Oțel Inoxidabil Greu	500 x 500 h. 50	10 bc.	72 bc.	bc.
ZIN07-6860EI	Sigiliu Oțel Inoxidabil Greu	600 x 600 h. 50	10 bc.	35 bc.	bc.
ZIN07-6856M	Mâner pentru capac sigiliu greu	h. 80	300 bc.	-	bc.

DESCRIERE

Sigiliu cu mâner pentru ridicarea capacului.
Disponibil cu h. 50 mm.

MATERIALE

Realizat din oțel inox. Grosime tabla 20/10.

UTILIZARE

Utilizat pentru "camuflarea" prezentei caminelor de colectare, dând continuitate estetică pavajului.



CAPAC PENTRU CISTERNĂ ZINCAT

Cod	Produs	mm	Pac.	Palet	UM
ZIN12-6855	Capac pentru Cisternă Zincat	300 x 300 h. 35	10 bc.	228 bc.	bc.
ZIN12-6856	Capac pentru Cisternă Zincat	400 x 400 h. 35	10 bc.	132 bc.	bc.
ZIN12-6857	Capac pentru Cisternă Zincat	500 x 500 h. 35	10 bc.	94 bc.	bc.
ZIN12-6858	Capac pentru Cisternă Zincat	600 x 600 h. 35	10 bc.	45 bc.	bc.
ZIN12-6859	Capac pentru Cisternă Zincat	700 x 700 h. 35	10 bc.	41 bc.	bc.
ZIN12-6860	Capac pentru Cisternă Zincat	800 x 800 h. 35	10 bc.	35 bc.	bc.
ZIN12-6862	Capac pentru Cisternă Zincat	900 x 900 h. 35	10 bc.	41 bc.	bc.
ZIN12-6861	Capac pentru Cisternă Zincat	950 x 950 h. 35	10 bc.	30 bc.	bc.
ZIN12-6863	Capac pentru Cisternă Zincat	1000 x 1000 h. 35	10 bc.	26 bc.	bc.

DESCRIERE

Capac pentru cisternă cu balama dubla.
Loc pentru blocarea deschiderii cu lacat (lacatul nu este în dotare).

MATERIALE

Realizat din oțel zincat. Grosime tablă 30/10.

UTILIZARE

Utilizat la acoperirea gurilor de cisternă pentru evitarea accesului și prevenirea caderilor accidentale.

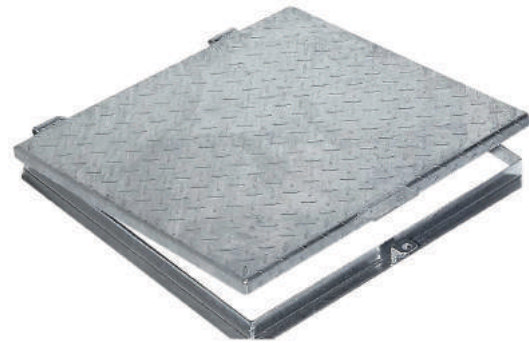

CAPAC ASCUNS

Cod	Produs	mm	Pac.	Palet	UM
ZIN11-6830	Capac Ascuns	250 x 250 h. 47	10 bc.	272 bc.	bc.
ZIN11-6831	Capac Ascuns	350 x 350 h. 47	10 bc.	171 bc.	bc.
ZIN11-6832	Capac Ascuns	450 x 450 h. 47	10 bc.	104 bc.	bc.
ZIN11-6833	Capac Ascuns	550 x 550 h. 47	10 bc.	76 bc.	bc.
ZIN11-6834	Capac Ascuns	650 x 650 h. 47	10 bc.	36 bc.	bc.
ZIN11-6835	Capac Ascuns	750 x 750 h. 47	10 bc.	27 bc.	bc.
ZIN11-6836	Capac Ascuns	850 x 850 h. 47	10 bc.	28 bc.	bc.
ZIN11-6838	Capac Ascuns	950 x 950 h. 47	10 bc.	19 bc.	bc.
ZIN11-6837	Capac Ascuns	1.200 x 1.200 h. 47	10 bc.	17 bc.	bc.

DESCRIERE

Capac ascuns zincat cu cadru și profile de ranforsare.
Disponibil pentru înălțimea de h 47 mm.

MATERIALE

Realizat din oțel zincat. Grosime tablă 30/10.

UTILIZARE

Utilizat la acoperirea caminelor din ciment sau gurilor de cisternă rămânând la același nivel cu finisajul final (pavaj).

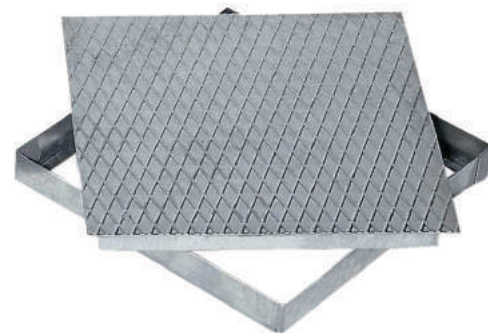

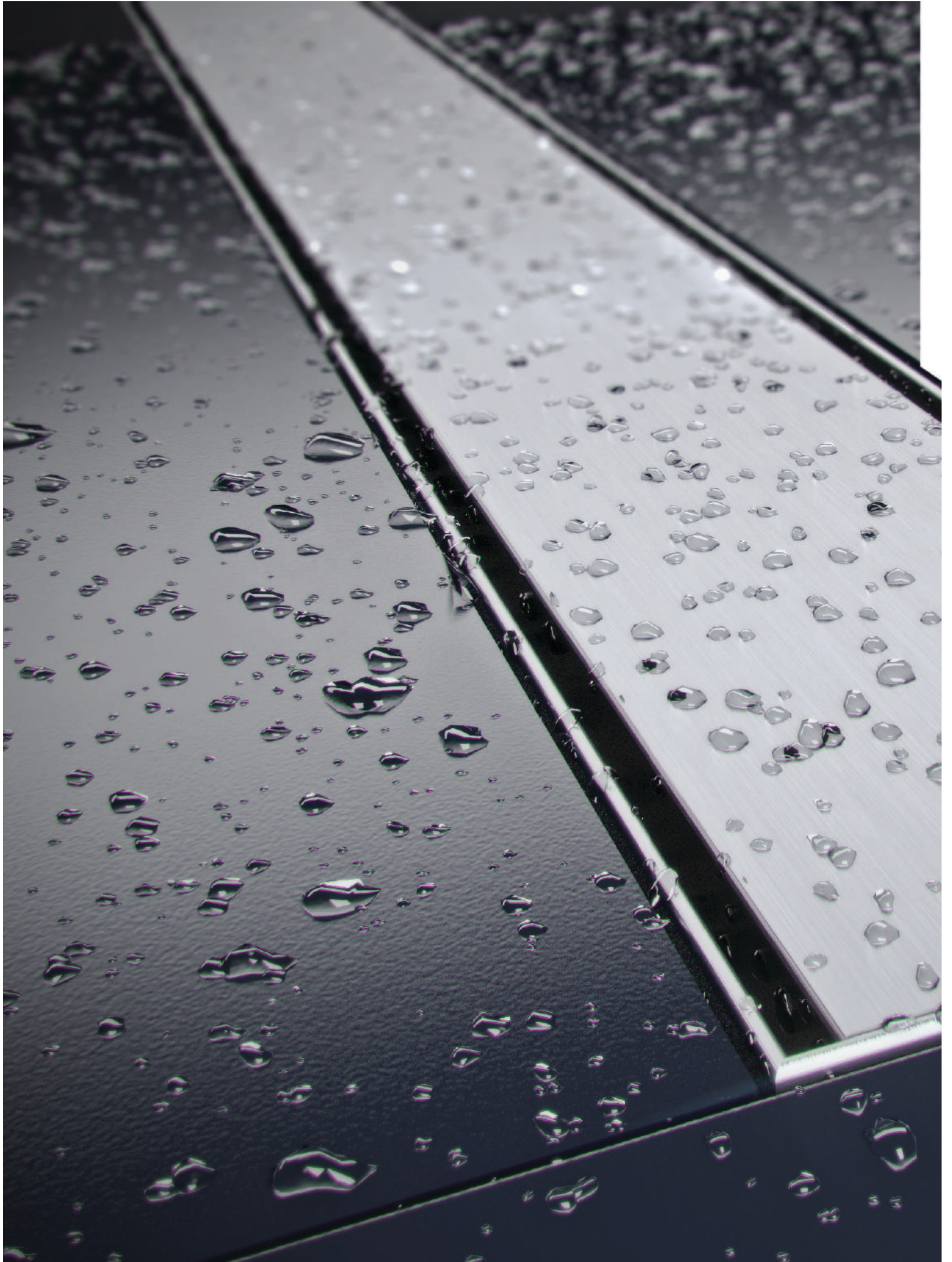

LINIA DAKUA⁺ RIGOLE PENTRU DUȘ

■ DAKUA⁺ PARDOSEALĂ

■ DAKUA⁺ PERETE

■ DAKUA⁺ SLIM

■ SIFON DAKUA⁺

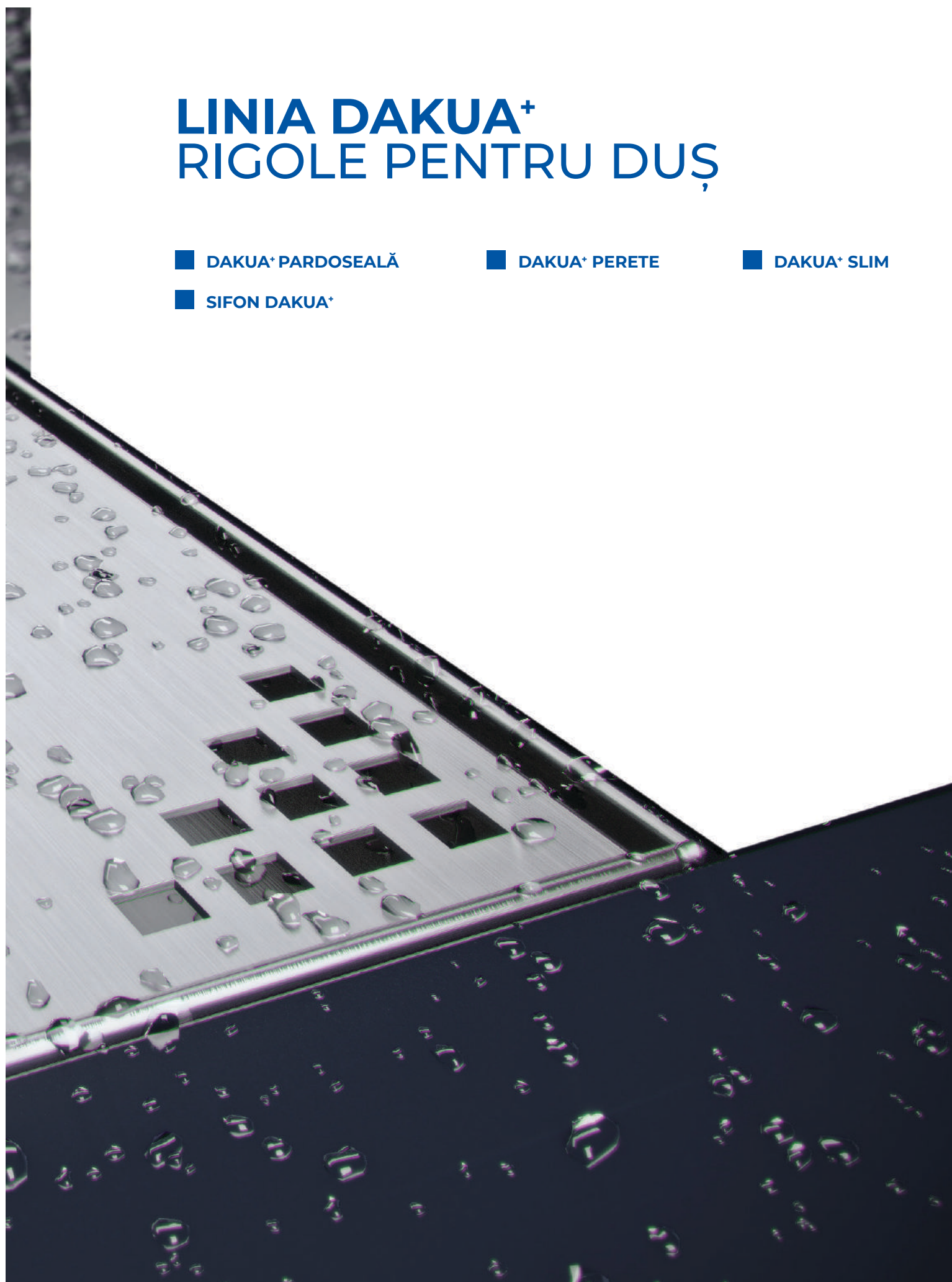

LINEA DAKUA⁺

Linia de rigole pentru duș DAKUA⁺, are un design modern dar în același timp este concepută pentru o perfectă funcționalitate. Singura rigola care se îmbina armonios cu pardoseala, îmbunătățind esteticul suprafeței și asigurând debite ridicate.

Caracterizate printr-o formă modernă și o funcționalitate perfectă, ele se disting, de asemenea, prin utilizarea de materiale de înaltă calitate. Oțelul inoxidabil AISI 304 compune corpul monobloc al rigolei care, fără caneluri, fără suduri sau șuruburi asigură o curățare ușoară pentru respectarea celor mai înalte standarde de igienă. Corpul rigolei fixat prin înglobarea în pardoseală, conține un sifon cu garnitura orientabil 360°.

Dakua⁺ oferă o mare **varietate de grătare**, toate impecabile, cu posibilitatea de a alege între **6 modele**, diferite ca texturi și materiale, disponibile din Oțel inox, din sticla lucioasă sau mata, în nuanțele alb sau negru.

Linia de rigole pentru duș Dakua⁺, se împarte în 3 categorii principale de produse:

- **Rigole DAKUA⁺ PARDOSEALĂ:** rigole pentru drenarea apei care asigură o integrare perfectă în pardoseală, ce permite montarea plăcilor de finisaj pe toate cele 4 laturi ale corpului rigolei;
- **Rigole DAKUA⁺ Perete:** prezintă aceleași caracteristici ca și rigolele Dakua⁺ pentru pardoseala, atât din punct de vedere a materialelor din care sunt construite, al dimensiunilor cât și în ceea ce privește modelele de gratare disponibile. Acestea se caracterizează printr-o altă formă a ramei, cu o latură înclinată la 90 grade concepută pentru a realiza o îmbinare perfectă cu peretele;
- **Sifoane pardoseală DAKUA⁺:** au la baza aceeași filosofie ca și rigolele DAKUA⁺ fiind utilizate pentru realizarea unei scurgeri sifonate la nivelul pardoselii cu dimensiunea 200 x 200mm. materialele de calitate, posibilitatea de a alege între 2 modele de gratare din oțel-inox, design excelent pentru o uniformitate perfectă a finisajului, ideal pentru completarea liniei DAKUA⁺.



GRĂTAR OBLI

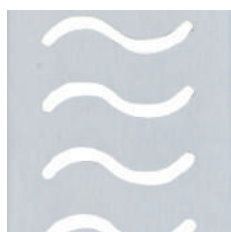

GRĂTAR WAVE

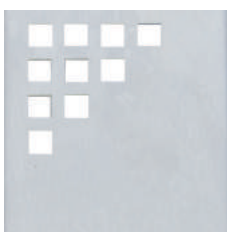

GRĂTAR SQUARE



GRĂTAR DUO

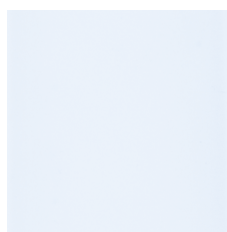

GRĂTAR STICLĂ ALB



GRĂTAR STICLĂ NEGRU



GARANȚIE

25 ani garanție pentru scurgere și sifon. 10 ani pentru piesele din Oțel inox și plastic, 3 ani pentru elementele din cauciuc. Pentru toate detaliile solicitati certificatul de garanție.



ÎNĂLȚIMEA DE INSTALARE

Rigolele Dakua⁺ se pot instala la o adâncime minimă de 99 mm și maximă de 135 mm, începând de la marginea inferioară a ramei.

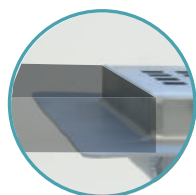

PLĂCI COMPATIBILE

Gama de grosimi ce pot fi utilizate pentru plăcile de finisare și racordarea cu pardoseala este de la 10 mm până la 16 mm.

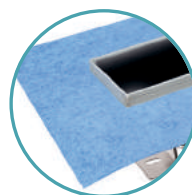

MEMBRANĂ DIN POLIESTER

Kitul este complet, gata pentru instalare și include, de asemenea, o membrană din poliester impermeabilă, lipită, decupată și profilată după marginea rigolei, fapt ce nu permite infiltrarea apei sub pardoseala.



SIFON ȘI COȘ

Corpul rigolei, cu posibilitatea de legătură la sistemul de împământare, conține un sifon și un coș, detașabil și care se pot roti 360°, realizat din material plastic, ce garantează o ușoară curățare la standarde ridicate de igienă. Toate modelele Dakua⁺ au evacuarea Ø50 mm.



DEBIT ȘI CAPACITATE DE PRELUARE A APEI

Rigolele Dakua⁺ se caracterizează printr-un debit foarte mare chiar și în cazul unor pante reduse. Debitul de scurgere, în funcție de diferitele modele, variază de la un minim de 40 l / min (Dakua⁺ Perete) până la maximum 44 l / min (Dakua⁺ Pardoseala).



AISI 304

Toate produsele liniei Dakua⁺ se caracterizează prin calitatea materialelor din care sunt confecționate. Corpul central, atât al rigolei cât și al sifonului sunt din oțel inox AISI 304.



DEMONTARE FACILĂ A GRĂTARELOR

Fiecare produs al liniei Dakua⁺ este livrat cu cheie specială pentru detasarea facilă a gratarului cât și pentru a permite inspectarea cosului.

RIGOLĂ DAKUA+ PARDOSEALĂ

Cod	Produs	Dim. (mm)	Pac.	Palet	UM
DAKUA+ GRĂȚAR INOX OBLI - debit 44 l/min					
POZ93-118500/R	Dakua+ cu Grătar Inox Oblî - 500	78 x 500	1 bc.	108 bc.	bc.
POZ93-118600/R	Dakua+ cu Grătar Inox Oblî - 600	78 x 600	1 bc.	81 bc.	bc.
POZ93-118700/R	Dakua+ cu Grătar Inox Oblî - 700	78 x 700	1 bc.	81 bc.	bc.
POZ93-118800/R	Dakua+ cu Grătar Inox Oblî - 800	78 x 800	1 bc.	66 bc.	bc.
POZ93-118900/R	Dakua+ cu Grătar Inox Oblî - 900	78 x 900	1 bc.	60 bc.	bc.
POZ93-1181000/R	Dakua+ cu Grătar Inox Oblî - 1.000	78 x 1.000	1 bc.	54 bc.	bc.
DAKUA+ GRĂȚAR INOX WAVE - debit 44 l/min					
POZ93-118500/O	Dakua+ cu Grătar Inox Wave - 500	78 x 500	1 bc.	108 bc.	bc.
POZ93-118600/O	Dakua+ cu Grătar Inox Wave - 600	78 x 600	1 bc.	81 bc.	bc.
POZ93-118700/O	Dakua+ cu Grătar Inox Wave - 700	78 x 700	1 bc.	81 bc.	bc.
POZ93-118800/O	Dakua+ cu Grătar Inox Wave - 800	78 x 800	1 bc.	66 bc.	bc.
POZ93-118900/O	Dakua+ cu Grătar Inox Wave - 900	78 x 900	1 bc.	60 bc.	bc.
POZ93-1181000/O	Dakua+ cu Grătar Inox Wave - 1.000	78 x 1.000	1 bc.	54 bc.	bc.
DAKUA+ GRĂȚAR INOX SQUARE - debit 44 l/min					
POZ93-118500/Q	Dakua+ cu Grătar Inox Square - 500	78 x 500	1 bc.	108 bc.	bc.
POZ93-118600/Q	Dakua+ cu Grătar Inox Square - 600	78 x 600	1 bc.	81 bc.	bc.
POZ93-118700/Q	Dakua+ cu Grătar Inox Square - 700	78 x 700	1 bc.	81 bc.	bc.
POZ93-118800/Q	Dakua+ cu Grătar Inox Square - 800	78 x 800	1 bc.	66 bc.	bc.
POZ93-118900/Q	Dakua+ cu Grătar Inox Square - 900	78 x 900	1 bc.	60 bc.	bc.
POZ93-1181000/Q	Dakua+ cu Grătar Inox Square - 1.000	78 x 1.000	1 bc.	54 bc.	bc.
DAKUA+ GRĂȚAR INOX DUO - debit 44 l/min					
POZ93-118500/D	Dakua+ cu Grătar Inox Duo - 500	78 x 500	1 bc.	108 bc.	bc.
POZ93-118600/D	Dakua+ cu Grătar Inox Duo - 600	78 x 600	1 bc.	81 bc.	bc.
POZ93-118700/D	Dakua+ cu Grătar Inox Duo - 700	78 x 700	1 bc.	81 bc.	bc.
POZ93-118800/D	Dakua+ cu Grătar Inox Duo - 800	78 x 800	1 bc.	66 bc.	bc.
POZ93-118900/D	Dakua+ cu Grătar Inox Duo - 900	78 x 900	1 bc.	60 bc.	bc.
POZ93-1181000/D	Dakua+ cu Grătar Inox Duo - 1.000	78 x 1.000	1 bc.	54 bc.	bc.

RIGOLĂ DAKUA+ PARDOSEALĂ

Cod	Produs	Dim. (mm)	Pac.	Palet	UM
DAKUA+ GRĂȚAR STICLĂ-A - debit 44 l/min					
POZ93-118500/VB	Dakua+ cu Grătar Sticlă-A - 500	78 x 500	1 bc.	108 bc.	bc.
POZ93-118600/VB	Dakua+ cu Grătar Sticlă-A - 600	78 x 600	1 bc.	81 bc.	bc.
POZ93-118700/VB	Dakua+ cu Grătar Sticlă-A - 700	78 x 700	1 bc.	81 bc.	bc.
POZ93-118800/VB	Dakua+ cu Grătar Sticlă-A - 800	78 x 800	1 bc.	66 bc.	bc.
POZ93-118900/VB	Dakua+ cu Grătar Sticlă-A - 900	78 x 900	1 bc.	60 bc.	bc.
POZ93-1181000VB	Dakua+ cu Grătar Sticlă-A - 1.000	78 x 1.000	1 bc.	54 bc.	bc.
DAKUA+ GRĂȚAR STICLĂ-N - debit 44 l/min					
POZ93-118500/VN	Dakua+ cu Grătar Sticlă-N - 500	78 x 500	1 bc.	108 bc.	bc.
POZ93-118600/VN	Dakua+ cu Grătar Sticlă-N - 600	78 x 600	1 bc.	81 bc.	bc.
POZ93-118700/VN	Dakua+ cu Grătar Sticlă-N - 700	78 x 700	1 bc.	81 bc.	bc.
POZ93-118800/VN	Dakua+ cu Grătar Sticlă-N - 800	78 x 800	1 bc.	66 bc.	bc.
POZ93-118900/VN	Dakua+ cu Grătar Sticlă-N - 900	78 x 900	1 bc.	60 bc.	bc.
POZ93-1181000VN	Dakua+ cu Grătar Sticlă-N - 1.000	78 x 1.000	1 bc.	54 bc.	bc.

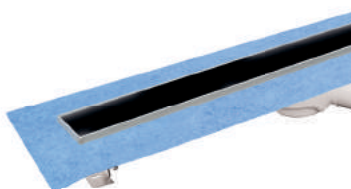
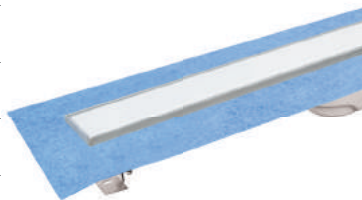

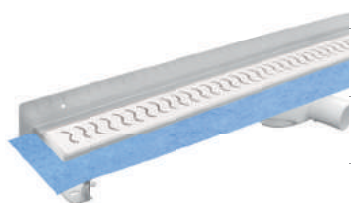

RIGOLĂ DAKUA+ PERETE

Cod	Produs	Dim. (mm)	Pac.	Palet	UM
DAKUA+ GRĂȚAR INOX OBLI PERETE - debit 40 l/min					
POZ93-119500/R	Dakua+ cu Grătar Inox Obli Perete - 500	78 x 500	1 bc.	70 bc.	bc.
POZ93-119600/R	Dakua+ cu Grătar Inox Obli Perete - 600	78 x 600	1 bc.	56 bc.	bc.
POZ93-119700/R	Dakua+ cu Grătar Inox Obli Perete - 700	78 x 700	1 bc.	56 bc.	bc.
POZ93-119800/R	Dakua+ cu Grătar Inox Obli Perete - 800	78 x 800	1 bc.	45 bc.	bc.
POZ93-119900/R	Dakua+ cu Grătar Inox Obli Perete - 900	78 x 900	1 bc.	40 bc.	bc.
POZ93-1191000/R	Dakua+ cu Grătar Inox Obli Perete - 1.000	78 x 1.000	1 bc.	35 bc.	bc.
DAKUA+ GRĂȚAR INOX WAVE PERETE - debit 40 l/min					
POZ93-119500/O	Dakua+ cu Grătar Inox Wave Perete - 500	78 x 500	1 bc.	70 bc.	bc.
POZ93-119600/O	Dakua+ cu Grătar Inox Wave Perete - 600	78 x 600	1 bc.	56 bc.	bc.
POZ93-119700/O	Dakua+ cu Grătar Inox Wave Perete - 700	78 x 700	1 bc.	56 bc.	bc.
POZ93-119800/O	Dakua+ cu Grătar Inox Wave Perete - 800	78 x 800	1 bc.	45 bc.	bc.
POZ93-119900/O	Dakua+ cu Grătar Inox Wave Perete - 900	78 x 900	1 bc.	40 bc.	bc.
POZ93-1191000/O	Dakua+ cu Grătar Inox Wave Perete - 1.000	78 x 1.000	1 bc.	35 bc.	bc.

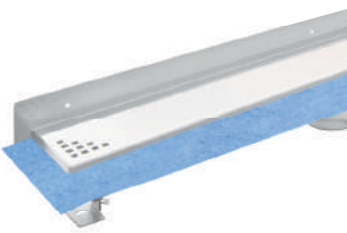

RIGOLĂ DAKUA+ PERETE

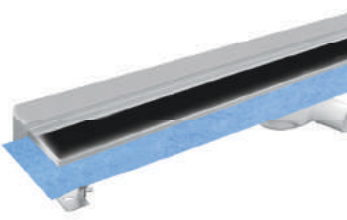
Cod	Produs	Culoare	Dim. (mm)	Pac.	Palet	UM
DAKUA+ GRĂȚAR INOX SQUARE PERETE - debit 40 l/min						
POZ93-119500/Q	Dakua+ cu Grătar Inox Square Perete - 500		78 x 500	1 bc.	70 bc.	bc.
POZ93-119600/Q	Dakua+ cu Grătar Inox Square Perete - 600		78 x 600	1 bc.	56 bc.	bc.
POZ93-119700/Q	Dakua+ cu Grătar Inox Square Perete - 700		78 x 700	1 bc.	56 bc.	bc.
POZ93-119800/Q	Dakua+ cu Grătar Inox Square Perete - 800		78 x 800	1 bc.	45 bc.	bc.
POZ93-119900/Q	Dakua+ cu Grătar Inox Square Perete - 900		78 x 900	1 bc.	40 bc.	bc.
POZ93-1191000/Q	Dakua+ cu Grătar Inox Square Perete - 1.000		78 x 1.000	1 bc.	54 bc.	bc.
DAKUA+ GRĂȚAR INOX DUO PERETE - debit 40 l/min						
POZ93-119500/D	Dakua+ cu Grătar Inox Duo Perete - 500		78 x 500	1 bc.	70 bc.	bc.
POZ93-119600/D	Dakua+ cu Grătar Inox Duo Perete - 600		78 x 600	1 bc.	56 bc.	bc.
POZ93-119700/D	Dakua+ cu Grătar Inox Duo Perete - 700		78 x 700	1 bc.	56 bc.	bc.
POZ93-119800/D	Dakua+ cu Grătar Inox Duo Perete - 800		78 x 800	1 bc.	45 bc.	bc.
POZ93-119900/D	Dakua+ cu Grătar Inox Duo Perete - 900		78 x 900	1 bc.	40 bc.	bc.
POZ93-1191000/D	Dakua+ cu Grătar Inox Duo Perete - 1.000		78 x 1.000	1 bc.	35 bc.	bc.
DAKUA+ GRĂȚAR STICLĂ-A PERETE - debit 40 l/min						
POZ93-119500/VB	Dakua+ cu Grătar Sticlă-A Perete - 500		78 x 500	1 bc.	70 bc.	bc.
POZ93-119600/VB	Dakua+ cu Grătar Sticlă-A Perete - 600		78 x 600	1 bc.	56 bc.	bc.
POZ93-119700/VB	Dakua+ cu Grătar Sticlă-A Perete - 700		78 x 700	1 bc.	56 bc.	bc.
POZ93-119800/VB	Dakua+ cu Grătar Sticlă-A Perete - 800		78 x 800	1 bc.	45 bc.	bc.
POZ93-119900/VB	Dakua+ cu Grătar Sticlă-A Perete - 900		78 x 900	1 bc.	40 bc.	bc.
POZ93-1191000/VB	Dakua+ cu Grătar Sticlă-A Perete - 1.000		78 x 1.000	1 bc.	35 bc.	bc.
DAKUA+ GRĂȚAR STICLĂ-N PERETE - debit 40 l/min						
POZ93-119500/VN	Dakua+ cu Grătar Sticlă-N Perete - 500		78 x 500	1 bc.	70 bc.	bc.
POZ93-119600/VN	Dakua+ cu Grătar Sticlă-N Perete - 600		78 x 600	1 bc.	56 bc.	bc.
POZ93-119700/VN	Dakua+ cu Grătar Sticlă-N Perete - 700		78 x 700	1 bc.	56 bc.	bc.
POZ93-119800/VN	Dakua+ cu Grătar Sticlă-N Perete - 800		78 x 800	1 bc.	45 bc.	bc.
POZ93-119900/VN	Dakua+ cu Grătar Sticlă-N Perete - 900		78 x 900	1 bc.	40 bc.	bc.
POZ93-1191000/VN	Dakua+ cu Grătar Sticlă-N Perete - 1.000		78 x 1.000	1 bc.	35 bc.	bc.

RIGOLĂ DAKUA+ SLIM

Cod	Produs	Culoare	Dim. (mm)	Pac.	Palet	UM
DAKUA+ SLIM - debit 27 l/min						
POZ93-117500	Dakua+ Slim - 500		25 x 500	1 bc.	70 bc.	bc.
POZ93-117600	Dakua+ Slim - 600		25 x 600	1 bc.	56 bc.	bc.
POZ93-117700	Dakua+ Slim - 700		25 x 700	1 bc.	56 bc.	bc.
POZ93-117800	Dakua+ Slim - 800		25 x 800	1 bc.	45 bc.	bc.
POZ93-117900	Dakua+ Slim - 900		25 x 900	1 bc.	40 bc.	bc.
POZ93-1171000	Dakua+ Slim - 1.000		25 x 1.000	1 bc.	35 bc.	bc.

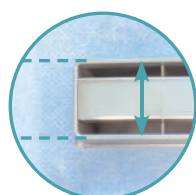

25 mm



h. min 85 mm
h. max 125 mm



CĂMIN CU RAMĂ PENTRU CAPAC SIFON DIN INOX

Cod	Produs	Dim. (mm)	Pac.	Palet	UM
POZ94-13215S	Capac din PP sifonat cu ramă din poliester impermeabil pentru Capac Sifon Inox	1.500 x 2.140	-	-	bc.

DESCRIERE

Capac Sifon telescopic cu membrană rezistentă la agenți atmosferici și chimici, cadru din oțel inoxidabil, ambalat în blister.

Scurgere cu dimensiuni interne de 45 mm, externe 50 mm.

MATERIALE

Fabricat din ABS cu cadru din oțel inoxidabil AISI 304.

UTILIZARE

Structura capacului pentru sifon permite colectarea și drenarea prin fanta perimetrală a apei de ploaie, păstrând estetica podelei.

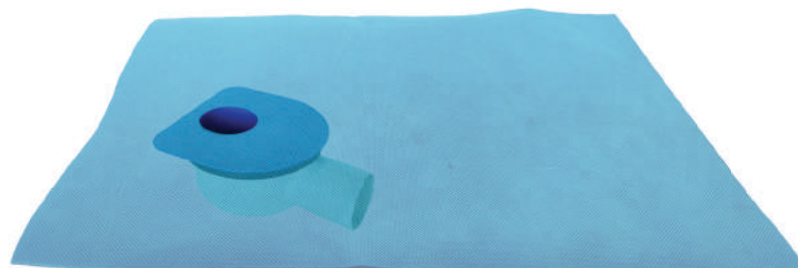

SIFON DAKUA+ CU GRĂTAR-RING

Cod	Img.	Produs	Dim. (mm)	Pac.	Palet	UM
POZ93-1155/D	01	Kit - Sifon Dakua+ placabil - Ring	200 x 200	8 bc.	-	bc.
POZ93-1155/R	02	Kit - Sifon Dakua+ Oblî - Ring	200 x 200	8 bc.	-	bc.

DESCRIERE

Sifonul de pardoseala DAKUA+, cu gratar placabil sau oblic, este realizat cu un design modern si o perfecta functionalitate. Oțelul inox AISI 304 compune corpul monobloc al sifonului care fara caneluri, fără sudură sau șuruburi, asigură curățarea ușoară și respectarea celor mai înalte standarde de igiena.

Corpul sifonului poate fi conectat la sistemul de împământare. Sifonul contine un coș și o garnitură detașabilă, poate fi rotit la 360°.

Debit ridicat de apă (40 l/s) chiar și cu înălțimi reduse.

Două grile, interschimbabile, din oțel stralucitor sau mat.

Kitul este complet, gata pentru instalare și include o membrana de poliester impermeabila, lipita, pretaia și conturata dupa marginea sifonului împiedicand infiltratiile sub pardoseala.

MATERIALE

Corpul sifonului și gratarul sunt din oțel inox AISI 304, sifon cu garnitură și coș din ABS, membrana din poliester impermeabil.

UTILIZARE

La pardoseli, pentru colectarea apelor reziduale provenite de la dușuri, se imbrina armonios cu pardoseala impresionand prin estetica finisajului. Se monteaza in colt lipit de perete.

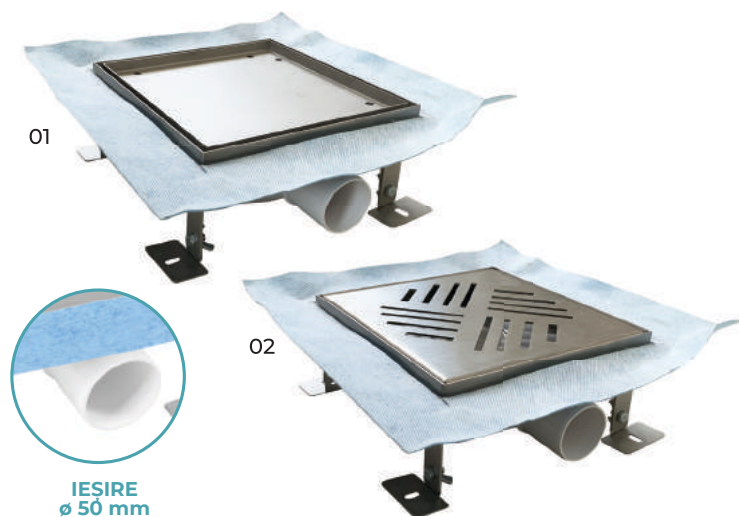

CAPAC SIFON INOX

Cod	Produs	Dim. (mm)	Pac.	Palet	UM
POZ94-13115L	Capac Sifon Inox - Ø 50 mm	115 x 115 x h.54	1 bc.	-	bc.
POZ94-13150L	Capac Sifon Inox - Ø 50 mm	150 x 150 x h.54	1 bc.	-	bc.
POZ94-13200L	Capac Sifon Inox - Ø 50 mm	200 x 200 x h.54	1 bc.	-	bc.
POZ94-13250L	Capac Sifon Inox - Ø 50 mm	250 x 250 x h.54	1 bc.	-	bc.

DESCRIERE

Capac și sifon din oțel inoxidabil AISI 304L cu clapetă de sens inclusă.

MATERIALE

Fabricat din ABS cu cadru din oțel inoxidabil AISI 304L.

UTILIZARE

Pentru drenarea apei din băi, dușuri, piscine, vestiare, spa, spații de agrement etc. Nu necesită sifon, deoarece clapeta de sens este deja atașată grătarului. Fiecare pachet are inclusă o cheie pentru îndepărtarea capacului facilitând curățarea.

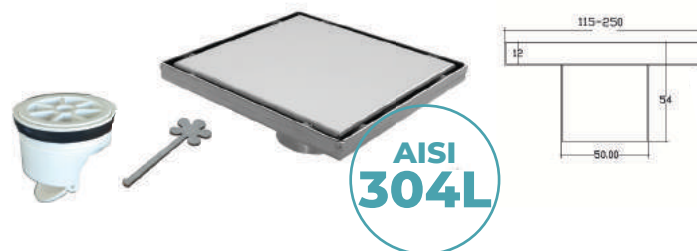

CAPAC SIFON INOX "SQUARE"

Cod	Produs	Dim. (mm)	Pac.	Palet	UM
POZ94-13115C	Capac Sifon Inox Square - Ø 50 mm	115 x 115 x h.54	1 bc.	-	bc.
POZ94-13150C	Capac Sifon Inox Square - Ø 50 mm	150 x 150 x h.54	1 bc.	-	bc.
POZ94-13200C	Capac Sifon Inox Square - Ø 50 mm	200 x 200 x h.54	1 bc.	-	bc.
POZ94-13250C	Capac Sifon Inox Square - Ø 50 mm	250 x 250 x h.54	1 bc.	-	bc.

DESCRIERE

Capac și sifon din oțel inoxidabil AISI 304L cu clapetă de sens inclusă.

MATERIALE

Fabricat din ABS cu cadru din oțel inoxidabil AISI 304L.

UTILIZARE

Pentru drenarea apei din băi, dușuri, piscine, vestiare, spa, spații de agrement etc. Nu necesită sifon, deoarece clapeta de sens este deja atașată grătarului. Fiecare pachet are inclusă o cheie pentru îndepărtarea capacului facilitând curățarea.

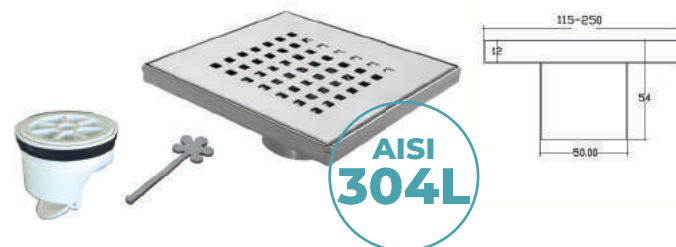

CAPAC SIFON INOX "WAVE"

Cod	Produs	Dim. (mm)	Pac.	Palet	UM
POZ94-131150	Capac Sifon Inox Wave - ø 50 mm	115 x 115 x h.54	1 bc.	-	bc.
POZ94-131500	Capac Sifon Inox Wave - ø 50 mm	150 x 150 x h.54	1 bc.	-	bc.
POZ94-132000	Capac Sifon Inox Wave - ø 50 mm	200 x 200 x h.54	1 bc.	-	bc.
POZ94-132500	Capac Sifon Inox Wave - ø 50 mm	250 x 250 x h.54	1 bc.	-	bc.

DESCRIERE

Capac și sifon din oțel inoxidabil AISI 304L cu clapetă de sens inclusă.

MATERIALE

Fabricat din ABS cu cadru din oțel inoxidabil AISI 304L.

UTILIZARE

Pentru drenarea apei din băi, dușuri, piscine, vestiare, spa, spații de agrement etc. Nu necesită sifon, deoarece clapeta de sens este deja atasată grătarului. Fiecare pachet are inclusă o cheie pentru îndepărtarea capacului facilitând curățarea.



CAPAC SIFON INOX TRIUNGHIULAR "SQUARE"

Cod	Produs	Dim. (mm)	Pac.	Palet	UM
POZ94-13270C	Capac Sifon Inox Square - ø 50 mm	272 x 193 x h.54	1 pz	-	pz.

DESCRIERE

Capac și sifon din oțel inoxidabil AISI 304L cu clapetă de sens inclusă.

MATERIALE

Fabricat din ABS cu cadru din oțel inoxidabil AISI 304L.

UTILIZARE

Pentru drenarea apei din băi, dușuri, piscine, vestiare, spa, spații de agrement etc. Nu necesită sifon, deoarece clapeta de sens este deja atasată grătarului. Fiecare pachet are inclusă o cheie pentru îndepărtarea capacului facilitând curățarea.



CAPAC SIFONAT CU RAMĂ PENTRU DALE

Cod	Produs	Dim. (mm)	Pac.	Palet	UM
TER07-1341	Capac Sifonat cu Rama pentru Dale -vândut Blister	115 x 115 ext 130 x 130	12 bc.	240 bc.	bc.

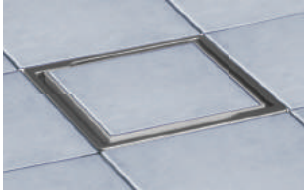

DESCRIERE

Sifon de pardoseala telescopic cu capac ce poate fi umplut cu MATERIALEul de finisare(gresie),rezistent la agentii atmosferici și chimici, rama de otel inox,ambalat in blister. "Cuva" este prevazuta cu garnitura și se ataseaza usor la sifon a carui inaltime este reglabila de la 0 la 80 mm. Forma și grătarul orientabil permit o rapida montare, garantand o sifonare perfecta și usoara inspectare. Mufa de scurgere are diametrul interior de 45 mm și exterior de 50 mm.

MATERIALE

Realizat din ABS.

UTILIZARE

Structura capacului sifonat permite colectarea și drenarea (tip fanta) perimetrala a apelor meteorice, uniformizand estetica pavajului.



SIFON TELESCOPIC CU 3 INTRĂRI ȘI O IEȘIRE LATERALĂ

Cod	Produs	Dim. (mm)	Pac.	Palet	UM
TER07-1345IT	Sifon Telescopic (Cadru și Grătar Inox) - vândut Blister	115 x 115	8 bc.	80 bc.	bc.
TER07-1346IT	Sifon Telescopic (Cadru și Grătar Inox) - vândut Blister	150 x 150	8 bc.	80 bc.	bc.

PATENTAT

DESCRIERE

Sifon de pardoseala cu 3 intrari și o iesire,rezistent la agentii chimici și atmosferici. Compus din 3 intrari obturate ce se pot deschide in functie de necesitate și sunt dotate cu garnitura din cauciuc. Iesirea este prevazuta cu o imbinare articulata.

Disponibil in versiune telescopica cu cadru și grătar din otel inox.

Este un produs brevetat de Dakota.Iesirea are dimensiune interna de 45 mm și externa de 50 mm.

MATERIALE

Sifonul este realizat din PP (polipropilenă) iar elementul telescopic din ABS.

UTILIZARE

Utilizat pentru rationalizarea și strangerea intr-un singur punct a scurgerilor de la chiuveta, dus, bideu, centralizandu-le in asa fel incat sa usureze eventuala inspectare și/sau accesul pentru intretinere.

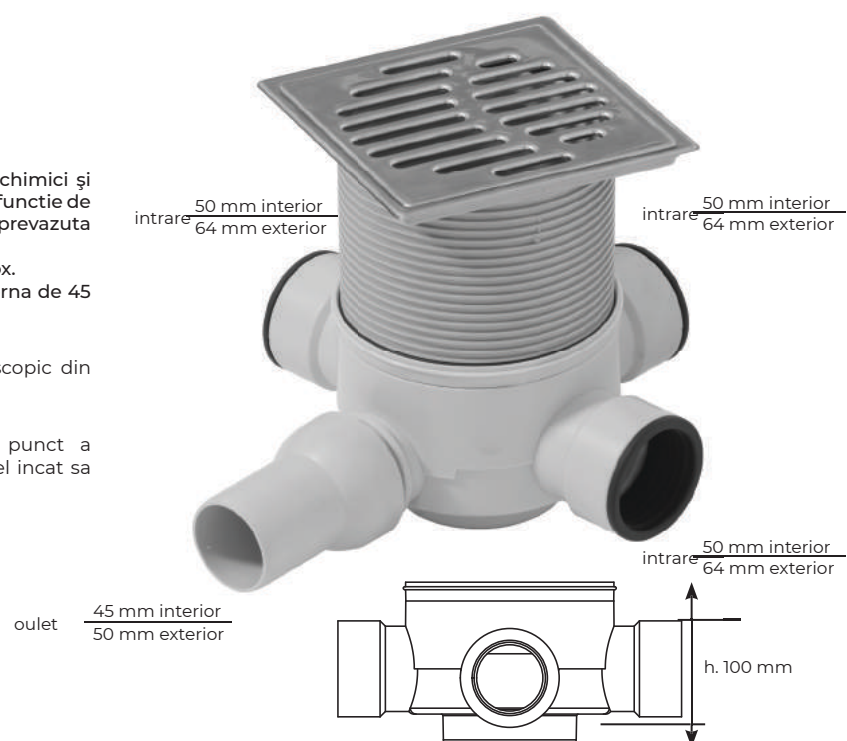

SIFON TELESCOPIC AJUSTABIL

Cod	Img.	Produs	Dim. (mm)	Pac.	Palet	UM
TER07-1340PP	01	Sifon Telescopic Ajustabil (Grătar și Ramă din ABS)	115 x 115	15 bc.	300 bc.	bc.
TER07-1340IP	02	Sifon Telescopic Ajustabil (Grătar și Ramă din Oțel Inox din ABS)	115 x 115	15 bc.	300 bc.	bc.
TER07-1340IT	03	Sifon Telescopic Ajustabil (Grătar și Ramă din Oțel Inox)	115 x 115	15 bc.	300 bc.	bc.



DESCRIERE

Sifon de pardoseala cu grătar din oțel inox AISI 304 BA, rezistent la agenti atmosferici și chimici, ambalat in blister. "Cuva" este prevazuta cu garnitura și se ataseaza usor la sifon a carui inaltime este reglabila de la 0 la 80 mm. Forma și grătarul orientabil permit o rapida montare, garantand o sifonare perfecta și usoara inspectare.

Este un produs brevetat Dakota.

Disponibil in versiune cu cadru și grătar din PP sau cadru și grătar din oțel inox,marimea 115 x 115 mm mufa de scurgere are diametrul interior de 45 mm și exterior de 50 mm.

MATERIALE

Realizat din ABS cu grătar din oțel inox AISI 304..

UTILIZARE

Utilizat pentru colectarea și drenarea apei meteorice sau provenite de la spalarea teraselor, dusuri și suprafete unde este necesar colectarea apelor menajere.

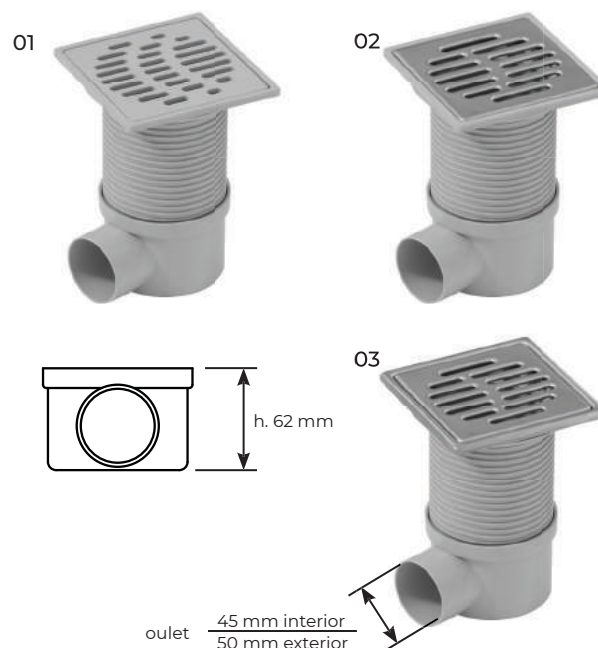

SIFON CU DESCĂRCARE LATERALĂ

Cod	Img.	Produs	Dim. (mm)	Pac.	Palet	UM
TER07-1340	01	Sifon cu Descărcare Laterală (Grătar și Ramă din PP) - vândut Blister	105 x 105	60 bc.	720 bc.	bc.
TER07-1340I	02	Sifon cu Descărcare Laterală (Grătar și Ramă din Oțel Inox din PP) - vândut Blister	105 x 105	30 bc.	900 bc.	bc.



DESCRIERE

Sifon de pardoseala cu grătar din oțel inox AISI 304 BA, rezistent la agenti atmosferici și chimici, ambalat in blister. "Cuva" este prevazuta cu garnitura și se ataseaza usor la sifon a carui inaltime este reglabila de la 0 la 80 mm. Forma și grătarul orientabil permit o rapida montare, garantand o sifonare perfecta și usoara inspectare. Disponibil in versiune cu cadru și grătar din PP sau cadru și grătar din oțel inox,marimea 115 x 115 mm.

Mufa de scurgere are diametrul interior de 45 mm și exterior de 50 mm.

MATERIALE

Realizat din PP (polipropilenă).

UTILIZARE

Utilizat pentru colectarea și drenarea apei meteorice sau provenite de la spalarea teraselor, dusuri și suprafete unde este necesar colectarea apelor menajere.

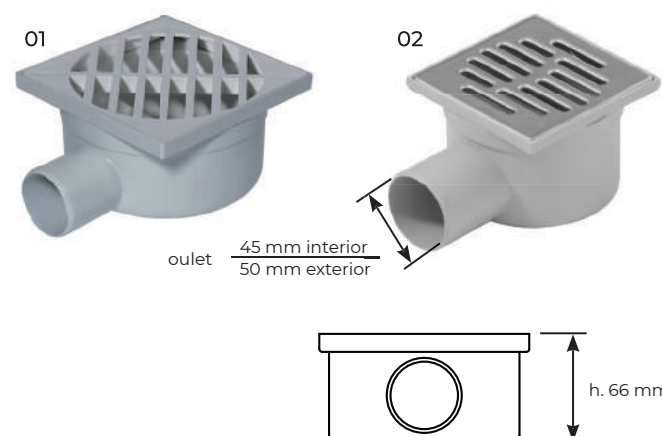

SIFON TELESCOPIC CU DESCĂRCARE LATERALĂ 150 x 150

Cod	Img.	Produs	Dim. (mm)	Pac.	Palet	UM
TER07-1343PP	01	Telescopic Sifon de Pardoseală (Grătar din ABS și Ramă)	150 x 150	12 bc.	180 bc.	bc.
TER07-1343IP	02	Telescopic Sifon de Pardoseală (Grătar și Ramă din Oțel Inox din ABS)	150 x 150	12 bc.	180 bc.	bc.
TER07-1343IT	03	Telescopic Sifon de Pardoseală (Grătar și Ramă din Oțel Inox)	150 x 150	12 bc.	180 bc.	bc.



DESCRIERE

Sifon telescopic orientabil cu grătar din PP sau din oțel inox AISI 304 BA. "Cuva" cu adancime standard poate fi orientata și rotita pana la 360 grade. Disponibil in versiune cu cadru și grătar din PP, cadru din PP și grătar din inox sau cadru și grătar din inox. Este un produs brevetat Dakota. Mufa de descarcare are diametrul interior de 45 mm și exterior de 50 mm.

MATERIALE

Realizat din ABS.

UTILIZARE

Utilizat pentru colectarea și drenarea apei meteorice sau provenite de la spalarea teraselor, dusuri și suprafete unde este necesar colectarea apelor menajere.

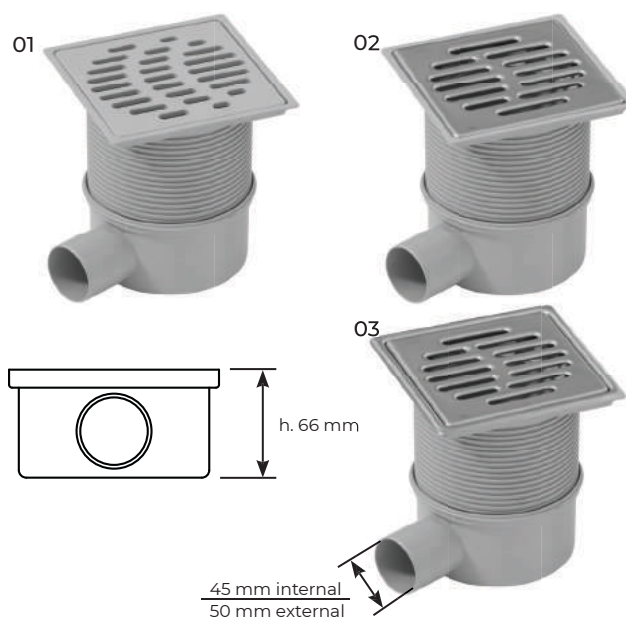

FLANȘĂ

Cod	Produs	Dim. (mm)	Pac.	Palet	UM
TER07-1344F	Flanșă	150 x 150	24 bc.	600 bc.	bc.



DESCRIERE

Cuplu de discuri pentru conexiunea cu membrana bituminoasa pentru articolele TER07-1343 și TER07-1342. Este un produs brevetat de Dakota.

MATERIALE

Realizat din PP (polipropilenă).

UTILIZARE

Utilizat pentru imbinarea sifonului orientabil telescopic cu membrana bituminoasa pe terase sau acoperisuri plane.

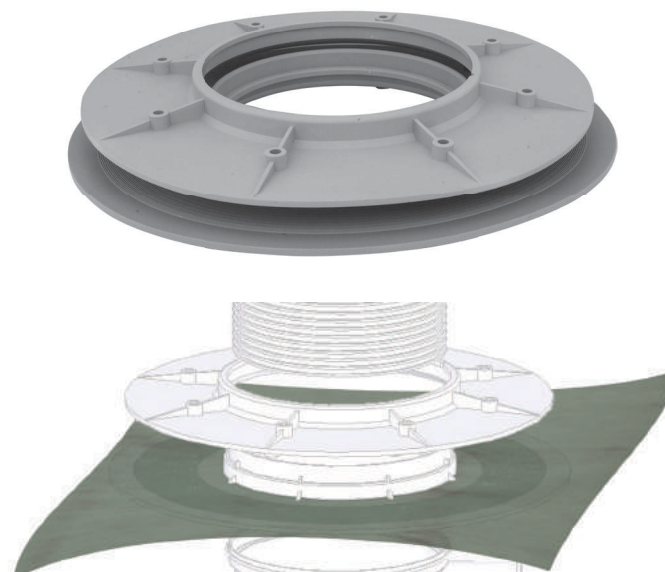

SIFON CU DESCĂRCARE JOASA 150 x 150

Cod	Produs	Dim. (mm)	Pac.	Palet	UM
TER07-1342	Sifon cu Descărcare Joasă (Grătar din ABS) - vândut Blister	150 x 150	25 bc.	500 bc.	bc.
TER07-1342I	Sifon cu Descărcare Joasă (Grătar din Oțel Inox) - vândut Blister	150 x 150	25 bc.	500 bc.	bc.

DESCRIERE

Sifon de pardoseala orientabil din ABS in blister, cu grătar din otel inox AISI 304 BA sau ABS dimensiunea 150 x 150 mm.
"Cuva" cu adancime redusa poate fi orientata și rotita pana la 360 grade.
Mufa de scurgere are diametrul interior de 45 mm și exterior de 50 mm.

MATERIALE

Realizat din ABS.

UTILIZARE

Utilizat pentru colectarea și drenarea apei meteorice sau provenite de la spalarea teraselor, dusuri și suprafete unde este necesar colectarea apelor menajere.

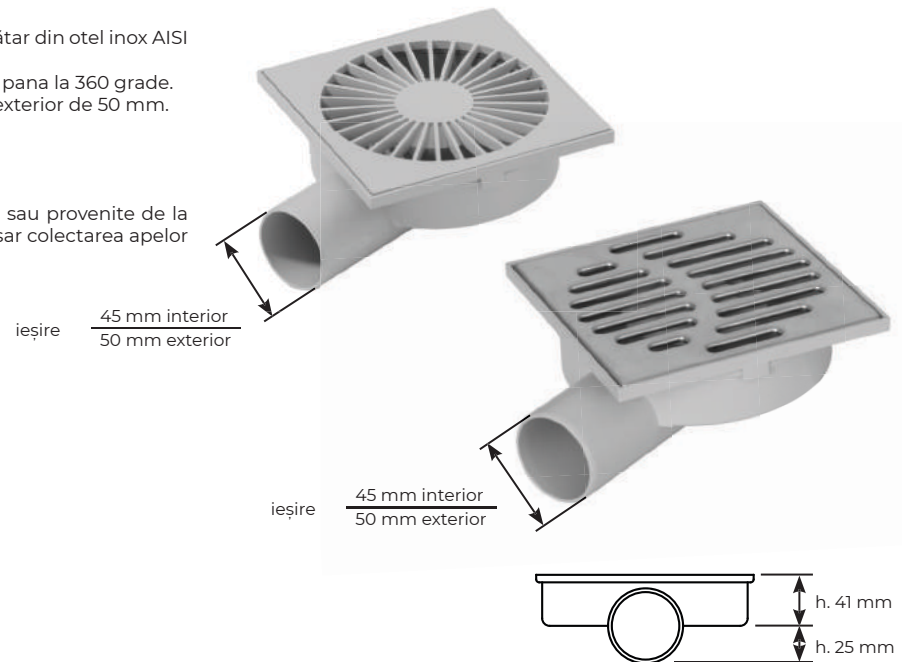

SIFON TELESCOPIC CU DESCĂRCARE JOASĂ 150 x 150

Cod	Img.	Produs	Dim. (mm)	Pac.	Palet	UM
TER07-1342PP	01	Sifon Telescopic cu Descărcare Joasă (Grătar și Ramă din ABS) - vândut Blister	150 x 150	12 bc.	180 bc.	bc.
TER07-1342IP	02	Sifon Telescopic cu Descărcare Joasă (Grătar și Ramă din Oțel Inox din ABS) - vândut Blister	150 x 150	12 bc.	180 bc.	bc.
TER07-1342IT	03	Sifon Telescopic cu Descărcare Joasă (Grătar și Ramă din Oțel Inox) - vândut Blister	150 x 150	12 bc.	180 bc.	bc.



DESCRIERE

Sifon telescopic orientabil cu grătar din PP sau din otel inox AISI 304 BA.
"Cuva" cu adancime redusa poate fi orientata și rotita pana la 360 grade.
Disponibil in versiune cu cadru și grătar din PP, cadru din PP și gatar din inox sau cadru și grătar din inox. Este un produs brevetat Dakota.
Mufa de descarcare are diametrul interior de 45 mm și exterior de 50 mm.

MATERIALE

Realizat din ABS

UTILIZARE

Utilizat pentru colectarea și drenarea apei meteorice sau provenite de la spalarea teraselor, dusuri și suprafete unde este necesar colectarea apelor menajere.

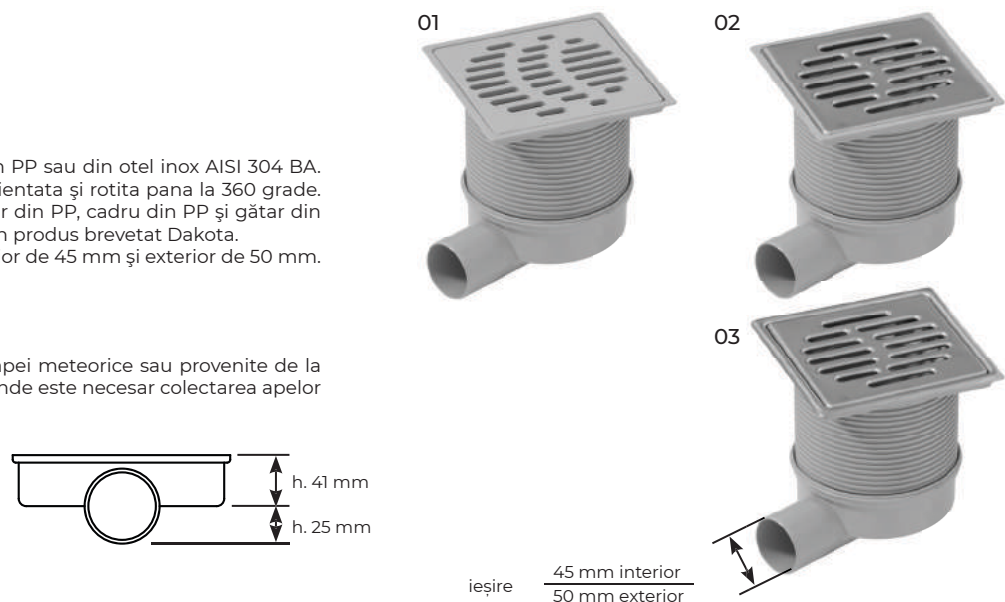

SIFON DE PARDOSEALĂ

Cod	Produs	Dim. (mm)	Img.	Ieșire	Pac.	Palet	UM
TER01-1310GIT	Sifon de pardoseală (cadru și grătar inox) vândut în Blister	100 x 100	01	40 mm	25 bc.	750 bc.	bc.
TER01-1315GIT	Sifon de pardoseală (cadru și grătar inox) vândut în Blister	150 x 150	01	50 mm	24 bc.	480 bc.	bc.
TER01-1310G	Sifon de pardoseală (cadru și grătar PP)	100 x 100	01	40 mm	40 bc.	1.600 bc.	bc.
TER01-1315G	Sifon de pardoseală (cadru și grătar PP)	150 x 150	01	50 mm	32 bc.	768 bc.	bc.
TER01-1320G	Sifon de pardoseală (cadru și grătar PP)	200 x 200	02	80/90 mm	18 bc.	216 bc.	bc.
TER01-1325G	Sifon de pardoseală (cadru și grătar PP)	250 x 250	02	90/100 mm	18 bc.	108 bc.	bc.
TER01-1330G	Sifon de pardoseală (cadru și grătar PP)	300 x 300	02	100/110 mm	18 bc.	72 bc.	bc.



DESCRIERE

Sifon de pardoseala cu Grătar de inox sau PP, rezistent la agenti atmosferici și usor de inspectiionat. Descarcare verticala de diverse diametre (vezi tabelul). Este un produs brevetat de Dakota. Disponibil pentru dimensiunile 100x100 și 150x150 cu cadru și Grătar de inox, 100x100, 125x125, 150x150, 200x200, 250x250 și 300x300 mm din PP.

MATERIALE

Realizat din PP (polipropilenă).

UTILIZZO

Folosit pentru scurgerea apei de ploaie pe terase, poate fi aplicat atât în interior cât și în exterior, cu excepția mediilor poluate de produse și / sau substanțe chimice agresive.



01

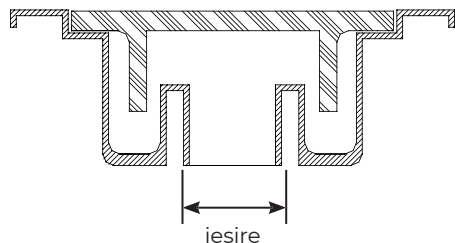

02

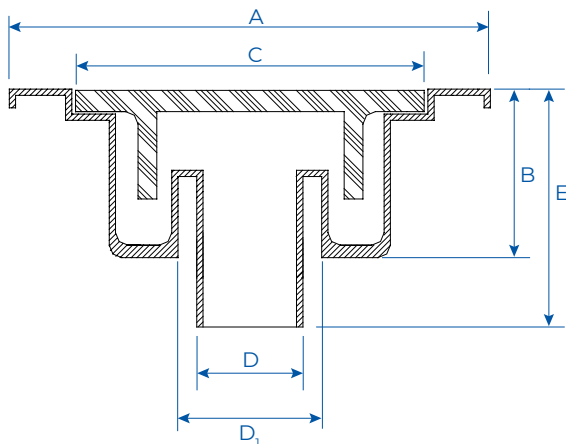
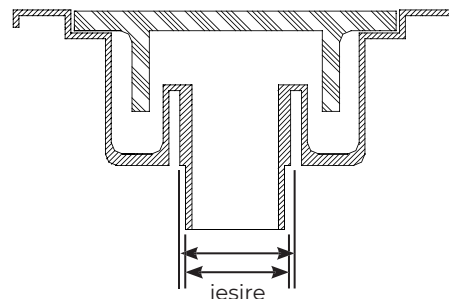

	A	B	C	D	D ₁	E
TER01-1310G	100	47	90	40	-	- mm
TER01-1312G	125	60	110	50	-	- mm
TER01-1315G	150	60	135	50	-	- mm
TER01-1320G	200	80	178	80/90	-	115 mm
TER01-1325G	250	118	227	90/100	115	- mm
TER01-1330G	300	136	267	100/110	125	- mm

SIFON CU MEMBRANĂ PREMONTATĂ

Cod	Produs	mm	ieșire	Pac.	Palet	UM
POZ93-1150/D	01 Sifon de Pardoseală cu membrană pre-asamblată - Capac pentru Dale	106 x 106 ext 121 x 121	50 mm	1 bc.	80 bc.	bc.
POZ93-1150/R	02 Sifon de Pardoseală cu membrană pre-asamblată - Obli	105 x 105	50 mm	1 bc.	80 bc.	bc.

DESCRIERE

Sifon de Pardoseală cu membrană din poliester premontată. Disponibil în două versiuni diferite, cu Grătar din Oțel inox, sau cu ramă și capac din PP pentru montare dale.

MATERIALE

Realizat din PP (corp sifon) or Oțel Inox (Grătar).

UTILIZARE

Utilizate pentru drenarea apelor meteorice de pe terase.

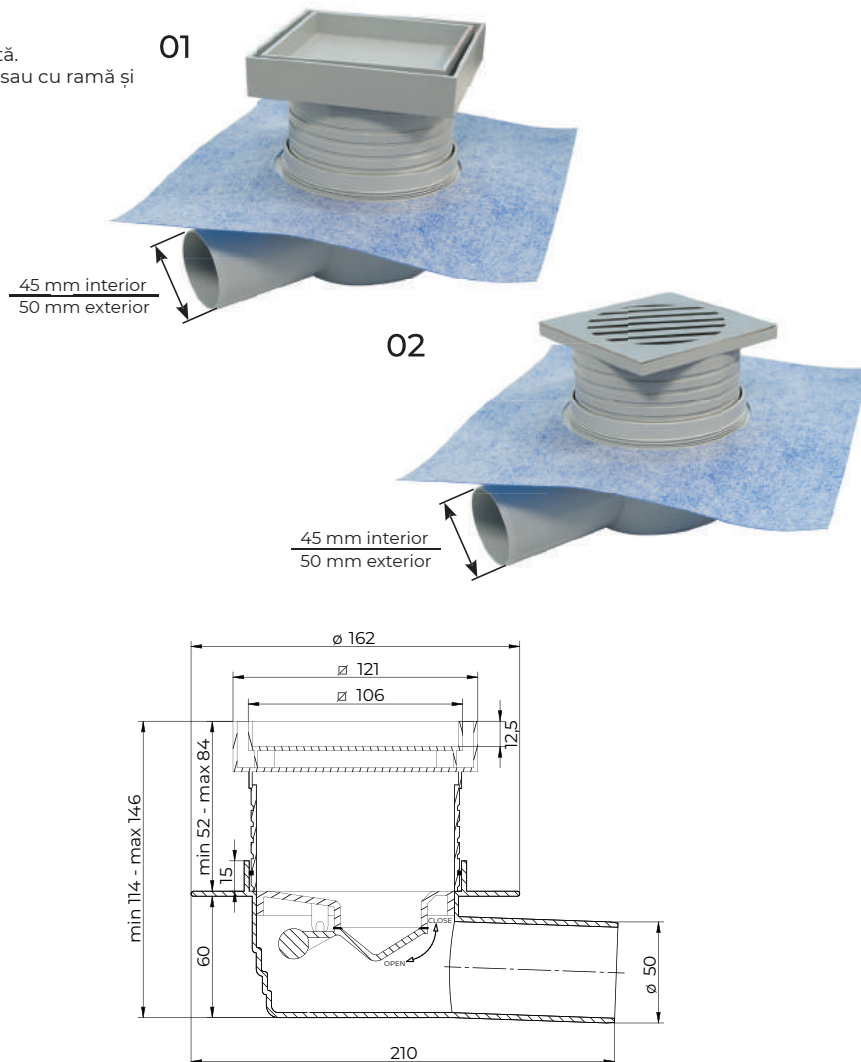
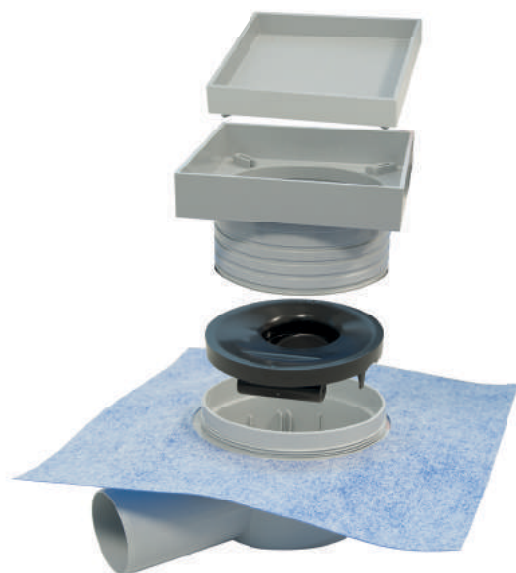

MEMBRANĂ IMPERMEABILĂ

Cod	Produs	Dim. (m)	Pac.	Palet	UM
POZ93-1169	Membrană Impermeabilă	1,0 x 10	10 m ²	50 bc.	bc.
POZ93-1168	Membrană Impermeabilă	1,0 x 30	30 m ²	36 bc.	bc.

DESCRIZIONE

Compusă din două straturi din polipropilenă țesută și o membrană "funcțională" internă din polietilenă. Ambalată individual.

MATERIALE

Realizată din PP (polipropilenă) și PE (polietilenă).

UTILIZARE

Utilizată sub plăcile ceramice sau cele din piatră naturală pentru impermeabilizare. Poate fi folosită în toate spațiile cu umiditate ridicată, băi, bucătării, dușuri. Această membrană impermeabilă se poate aplica chiar și la balcoane sau terase exterioare.



www.dakota.eu

Secțiunea **Roof** cuprinde o vastă gamă de articole și accesorii destinate Sistemelor de Acoperișuri. Disponibile în diverse formate, greutăți și materiale, aceste articole satisfac și rezolvă exigențe variate legate de izolare, protecție și colectare a apelor meteorice.
